

# Księga Standaryzacji Komend i Komisariatów Policji Polskiej

Zestawienie standardów architektoniczno-budowlanych  
– wytyczne do realizacji zadań inwestycyjnych  
w ramach Programu Standaryzacji Komend i Komisariatów Policji

Wydanie II

Lipiec 2014

© 2013 RWSL Sp. z o.o.

Zespół projektowy jednostki modelowej:

mgr inż. arch. Jacek Wasiak

mgr inż. arch. Monika Wachtryk

mgr inż. arch. Joanna Marciniak

mgr inż. inż. arch. Kamil Kacprzak

mgr inż. arch. Paweł Karczmarczyk

Opracowanie publikacji: mgr inż. arch. Monika Wachtryk

## Spis treści:

### 0.0 Wprowadzenie

#### 0.1 Jak korzystać z Księgi Standaryzacji?

#### 0.2 Jednostki projektowane.

#### 0.3 Jednostki modernizowane.

#### 0.4 Jednostki wpisane do Rejestru Zabytków i Ewidencji Zabytków.

### 1.0 Założenia ogólne: idea architektoniczno-przestrzenna dla nowoprojektowanych budynków.

#### 1.1 Główne elementy kompozycji architektonicznej obiektu - jednostka modelowa.

#### 1.2 Kompozycja przestrzenna a wielkość jednostki.

##### 1.2.1 Jednostka mała - wariant I

##### 1.2.2 Jednostka mała - wariant II

##### 1.2.3 Jednostka duża - wariant I

##### 1.2.4 Jednostka duża - wariant II

##### 1.2.5 Jednostka duża - wariant III

#### 1.3. Szczególne przypadki

##### 1.3.1. Dach spadzisty - wybrany przykład

##### 1.3.2. Wąska działka - wybrany przykład

### 2.0 Plan zagospodarowania terenu

#### 2.1 Sytuowanie budynków na działce.

##### 2.1.1 Zabudowa wolnostojąca

###### 2.1.1.1 Budynek główny

###### 2.1.1.2 Budynki techniczne

##### 2.1.2 Zabudowa pierzejowa

###### 2.1.2.1 Budynek główny

###### 2.1.2.2 Budynki techniczne

#### 2.2 Strefa reprezentacyjna (przedpole budynku, atrium).

##### 2.2.1 Wejście główne.

##### 2.2.2 Ściana z płyt betonowych

##### 2.2.3 Elementy małej architektury

###### 2.2.3.1 Ławki

###### 2.2.3.2 Oświetlenie

###### 2.2.3.3 Stojaki na rowery

###### 2.2.3.4 Kosze na śmieci

###### 2.2.3.5 Ogrodzenie i brama

##### 2.2.4 Nawierzchnie utwardzone

###### 2.2.4.1 Ciągi komunikacji pieszej

###### 2.2.4.2 Dojazdy, stanowiska parkingowe

##### 2.2.5 Powierzchnie biologicznie czynne (zielone)

##### 2.2.6 Elementy identyfikacji wizualnej

### 2.3 Parkingi.

#### 2.3.1 Parking dla gości / interesantów

#### 2.3.2 Parking dla pracowników i parking techniczny

### 2.4 Maszty radiowe.

### 3.0 Bryła budynku / elewacje

#### 3.1 Kształtowanie elewacji.

##### 3.1.1 Strefa ogólnodostępna i ograniczonego dostępu

###### 3.1.1.1 Panele szklane

###### 3.1.1.2 Panele ażurowe

###### 3.1.1.3 Panele pełne

###### 3.1.1.4 Wejścia (drzwi)

##### 3.1.2 Strefa zamknięta

###### 3.1.2.1 Panele pełne

###### 3.1.2.2 Wejścia (drzwi)

###### 3.1.2.3 Ślusarka okienna / kraty

##### 3.2 Zasady komponowania elewacji budynków nowych oraz modernizowanych / adaptowanych.

## 4.0 Strefa wejściowa / recepcja

4.1 Ściana wizerunkowa.

4.2 Wykończenie ścian / kolorystyka.

4.3 Posadzka.

4.4 Sufity.

4.5 Oświetlenie.

4.6 Stanowisko recepcyjne.

4.7 Elementy uzupełniające.

## 5.0 Strefa biurowa – standard

5.1 Wykończenie ścian / kolorystyka.

5.2 Posadzka.

5.3 Sufity.

5.4 Oświetlenie.

5.5 Meble.

5.5.1 Meble biurowe

5.5.2 Meble w pomieszczeniach socjalnych.

5.6 Stolarka okienna i drzwiowa.

## 6.0 Strefa biurowa – gabinety i sale konferencyjne

6.1 Wykończenie ścian / kolorystyka.

6.2 Posadzka.

6.3 Sufity.

6.4 Oświetlenie.

6.5 Meble.

6.6 Stolarka okienna i drzwiowa.

## 7.0 Toalety

7.1 Wykończenie ścian / kolorystyka.

7.2 Posadzka.

7.3 Sufity.

7.4 Oświetlenie.

7.5 Wyposażenie.

7.6 Stolarka okienna i drzwiowa.

## 8.0 Komunikacja / klatki schodowe

8.1 Wykończenie ścian / kolorystyka.

8.2 Posadzka.

8.3 Sufity.

8.4 Oświetlenie.

8.5 Wyposażenie.

8.6 Stolarka okienna i drzwiowa.

## 9.0 Strefa zamknięta

9.1 Ogólne zasady projektowania.

9.2 Sanitariaty

## 10.0 Zestawienie powierzchni

## Wprowadzenie

### 0.1 Jak korzystać z Księgi Standaryzacji?

Prezentowany materiał jest zbiorem głównych zasad projektowych oraz najważniejszych elementów architektoniczno-przestrzennych, jakimi powinna charakteryzować się każda Komenda i Komisariat w ramach Programu Standaryzacji Komend i Komisariatów Policji.

Prezentowane zagadnienia dotyczą zarówno jednostek nowoprojektowanych, jak i modernizowanych.

Charakterystyczne elementy definiowane są za pomocą głównych walorów estetycznych i wytycznych konstrukcyjnych/technicznych. Do każdego dołączona jest też krótka wskazówka postępowania w przypadku budynków modernizowanych lub adaptowanych.

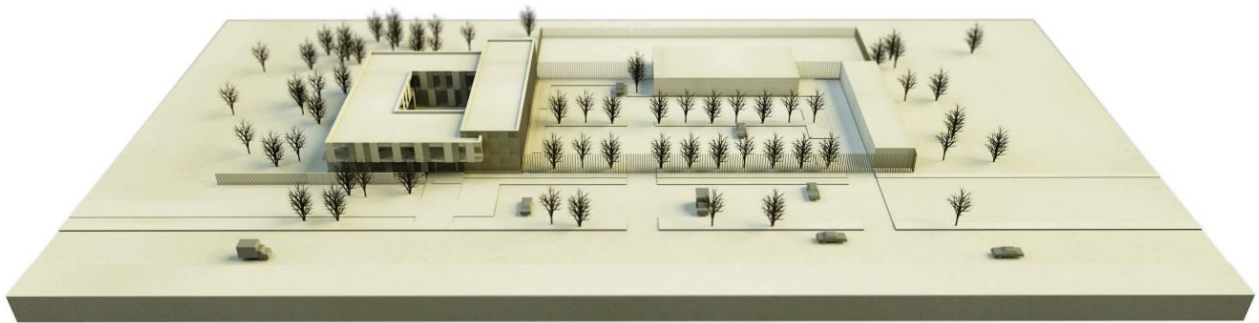

Rys. Makieta jednostki modelowej

### 0.2 Jednostki projektowane.

W przypadku jednostek projektowanych należy możliwie jak najwierniej odwzorować układ jednostki modelowej, stosując ściśle założenia przestrzenne i wytyczne architektoniczno-urbanistyczne zawarte w Księdze Standaryzacji. Zarówno na etapie projektu, jak i realizacji należy uwzględniać wszystkie elementy.

### 0.3 Jednostki modernizowane.

Jednostki poddawane modernizacji lub adaptacji powinny w możliwie największym stopniu przypominać pod względem estetycznym i funkcjonalnym jednostki nowo projektowane. Dopuszcza się selektywne wdrażanie elementów przy uzasadnionych przeciwwskazaniach formalnych, ekonomicznych czy też estetycznych, wynikających z zastanej formy obiektu.

### 0.4 Jednostki wpisane do Rejestru Zabytków i Ewidencji Zabytków.

Proces projektowy tej grupy placówek będzie w pierwszej kolejności konsultowany z Regionalnym Konserwatorem Zabytków oraz Urzędem Miasta. Po wymaganych uzgodnieniach elementy Księgi Standaryzacji będą wdrażane na wzór jednostek modernizowanych, z naciskiem na obszary, które nie będą objęte restrykcjami ze względu na szczególne uwarunkowania historyczne obiektu.

## 1.0 Założenia ogólne: idea architektoniczno-przestrzenna dla nowoprojektowanych budynków

### 1.1 Główne elementy kompozycji architektonicznej obiektu – jednostka modelowa.

Jednostka przeznaczona dla 150 funkcjonariuszy i pracowników Policji.



Rys. Widok od strony ulicy

Jednostka składa się z dwóch podstawowych części:  
 A – strefy ogólnodostępnej i ograniczonego dostępu (dostępnej dla obywateli i funkcjonariuszy) oraz  
 B – strefy zamkniętej (nieдоступnej dla obywateli).  
 Układ części budynku wydziela atrium dostępne tylko dla pracowników, funkcjonariuszy – C.

Ważnym elementem, który stanowi o charakterze budynku, jest przesunięcie wyższej kondygnacji względem niższej, będące jednocześnie nadwieszeniem / zadaszeniem nad wejściem głównym. Przesunięcie ma wymiar ok. 200 cm

UWAGA: W budynkach nowo projektowanych atrium-C (w jednostce modelowej bądź w propozycjach wariantowych) jest nieodzownym elementem założenia projektowego.

#### Charakterystyka:

- A- ok. 1400m<sup>2</sup> (dwie kondygnacje)
- B- ok. 1000 m<sup>2</sup> (dwie kondygnacje)
- C- ok. 270 m<sup>2</sup>

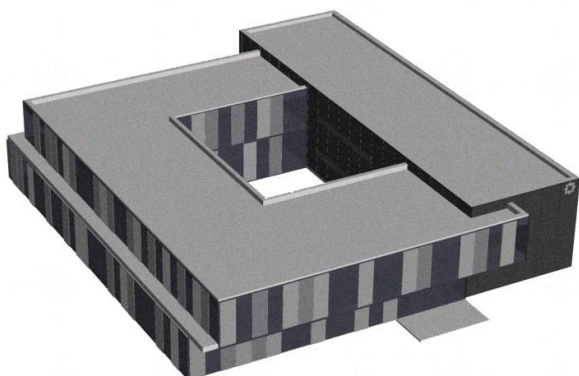

Rys. Widok z „lotu ptaka”

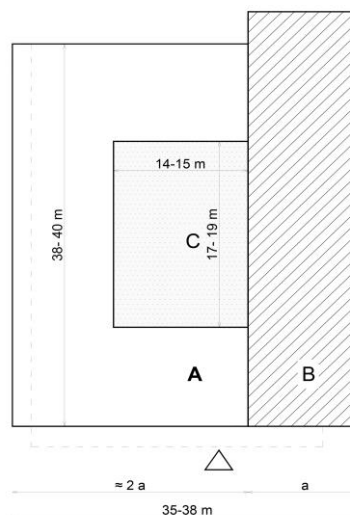

Rys. Schemat rzutu

UWAGA: Prezentowany układ jest modelowy. Przewiduje się, że dostępna działka, przeznaczona pod nowo projektowaną jednostkę, będzie odbiegała od przyjętych założeń, w zakresie gabarytów i proporcji. Obowiązkiem projektanta jest zatem dostosowanie walorów estetycznych, użytkowych w jak największym stopniu do zadanej działki. Należy uwzględnić proporcje i zależności między poszczególnymi elementami budynku oraz głębokości i szerokości traktu, wynikające z funkcjonalności pomieszczeń oraz ich zgodności z przepisami. W pierwszej kolejności zaleca się pozyskanie działki o modelowych proporcjach.

UWAGA: Jednostka modelowa, zarówno w zakresie proporcji, jak i gabarytów, jest punktem wyjścia dla kolejnych wariantów.

## 1.2 Kompozycja przestrzenna a wielkość jednostki

Punktem bazowym do opracowania jest modelowa jednostka dla 150 funkcjonariuszy i pracowników Policji.

### 1.2.1 Jednostka mała - wariant I (mniej niż 150 pracowników/funkcjonariuszy)

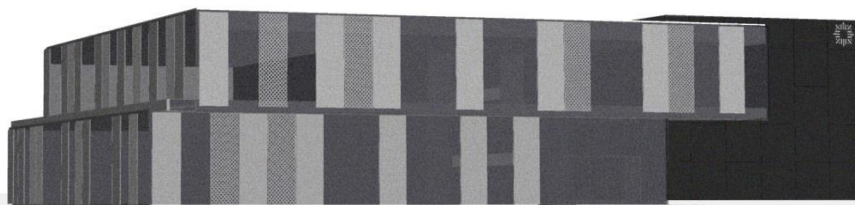

Rys. Widok od strony ulicy

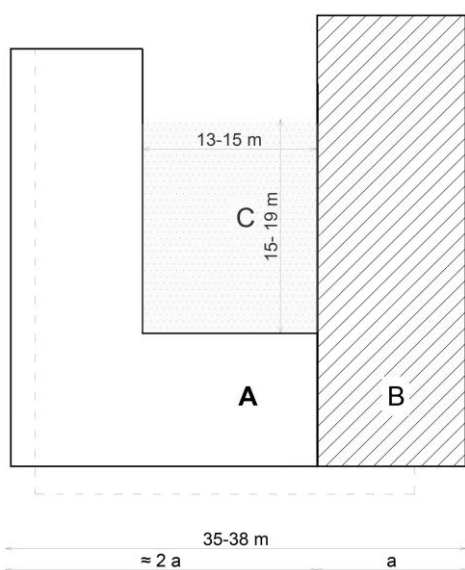

W przypadku zapotrzebowania jednostki na mniejszą powierzchnię, przy podobnym układzie działki proponuje się zrezygnowanie z jednego skrzydła strefy A.

#### Charakterystyka:

- A- ok.1100 m<sup>2</sup> (dwie kondygnacje)
- B- ok.880 m<sup>2</sup> (dwie kondygnacje)
- C- ok.260 m<sup>2</sup>

Rys. Schemat rzutu

UWAGA: Priorytetowo należy zachować układ elewacji frontowej. Powierzchnie poszczególnych części mogą podlegać zmianom.

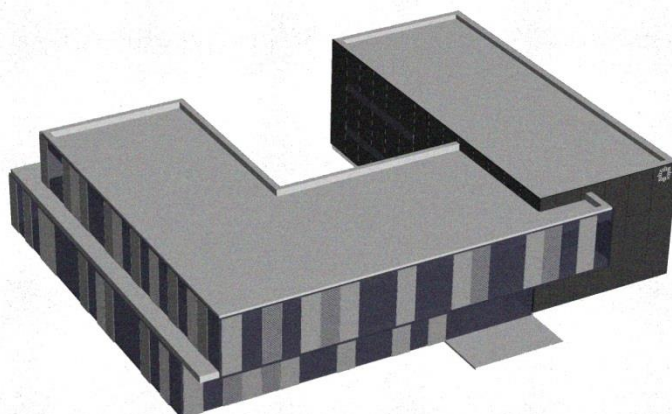

Rys. Widok z „lotu ptaka”

## 1.2.2 Jednostka mała - wariant II

(mniej niż 150 pracowników/funkcjonariuszy)

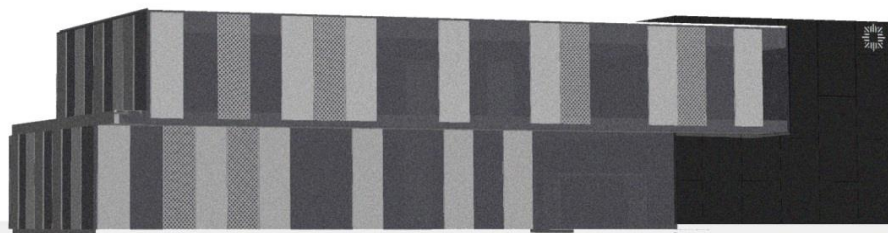

Rys. Widok od strony ulicy

Zasada kompozycyjna jest zbieżna z układem wariantu I. Proponuje się rezygnację z dwóch skrzydeł, odpowiednio do zapotrzebowania powierzchni.

## Charakterystyka:

- A- ok. 600 m<sup>2</sup> (dwie kondygnacje)
- B- ok. 790 m<sup>2</sup> (dwie kondygnacje)
- C- ok. 225 m<sup>2</sup>

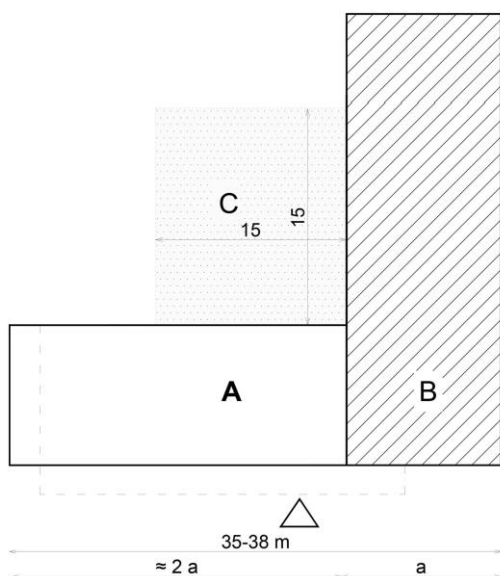

Rys. Schemat rzutu

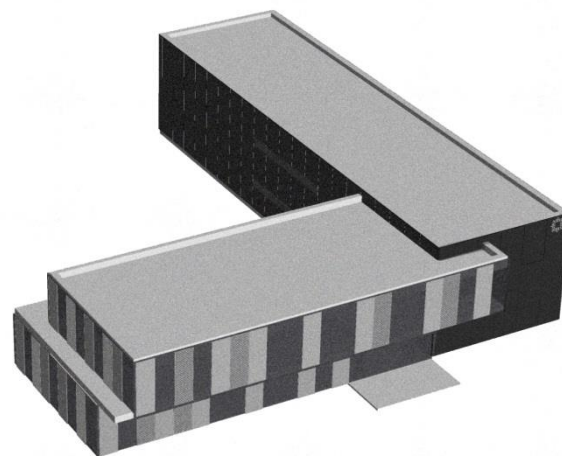

Rys. Widok z „lotu ptaka”

UWAGA: Należy zachować układ i proporcje elewacji frontowej, zwracając uwagę na proporcje między elewacjami stref A i B. Powierzchnia poszczególnych części może podlegać zmianom.

Przestrzeń atrium powinna być ogrodzona murem wykonanym z betonu architektonicznego, wykonanym na wzór elementu w punkcie 2.2.2. Wysokość muru waha się w zakresie 180-220cm, jest on wkomponowany estetycznie i funkcjonalnie w założenie projektu.

### 1.2.3 Jednostka duża - wariant I

(więcej niż 150 pracowników/funkcjonariuszy)

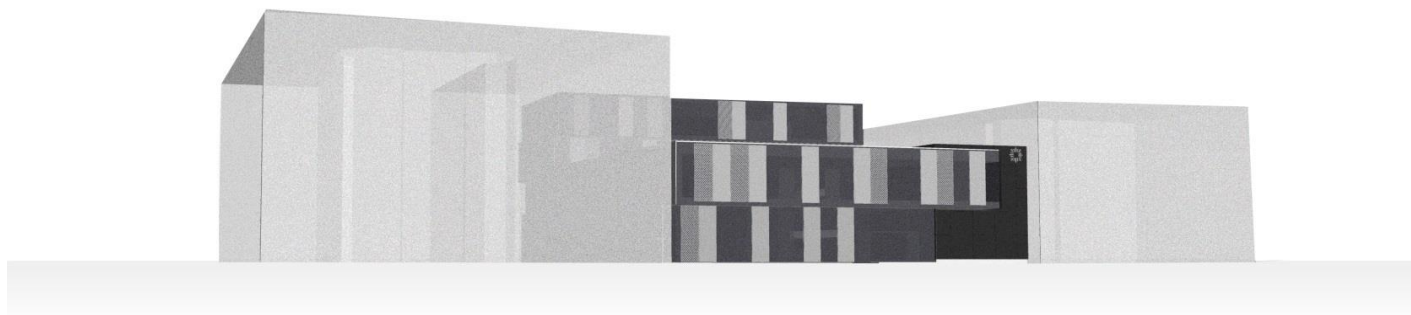

Rys. Widok od strony ulicy

Zasada kompozycyjna polega na zaprojektowaniu elewacji na wzór elewacji jednostki modelowej. Rozwiązanie szczególnie rekomendowane w zabudowie pierzejowej (boczne skrzydła są doświetlone tylko od strony atrium). Powierzchnię należy zwiększyć poprzez dodanie kondygnacji A' nad częścią tylną budynku A.

Pozostałe zasady zgodnie z jednostką modelową.

#### Charakterystyka:

- A- ok.1400 m<sup>2</sup> (dwie kondygnacje)
- A' - ok.400 m<sup>2</sup> (jedna dodana kondygnacja)
- B- ok.1000 m<sup>2</sup> (dwie kondygnacje)
- C- ok.285 m<sup>2</sup>

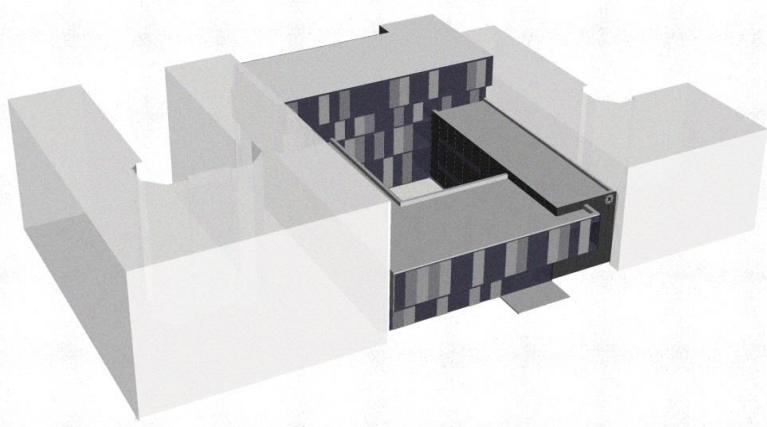

Rys. Widok z „lotu ptaka”

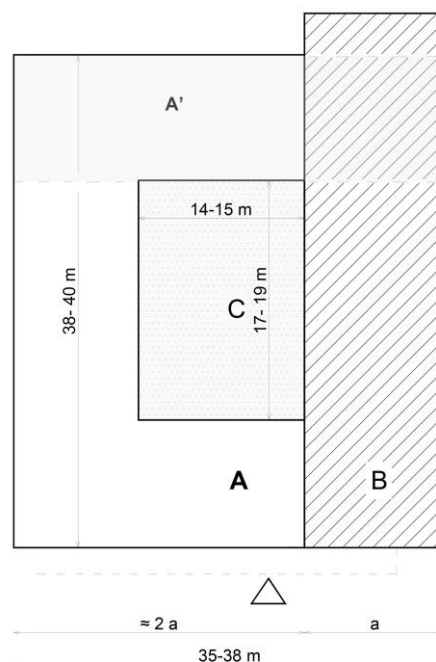

Rys. Schemat rzutu

UWAGA: Układ stosowany w przypadku, gdy układ działki daje możliwość zachowania modelowej proporcji elewacji frontowej, jednak powierzchnia użytkowa jednostki ma być większa niż jednostki modelowej. Dodatkowe kondygnacje skrzydła A' w głębi działki umożliwiają zwiększenie powierzchni użytkowej budynku. Zachowujemy też powierzchnię zabudowy jak w placówce modelowej. Szczegóły rozwiązania elewacji tylnej powinny być zgodne z uwarunkowaniami działki.



### 1.2.4 Jednostka duża: wariant II

(więcej niż 150 pracowników/funkcjonariuszy)

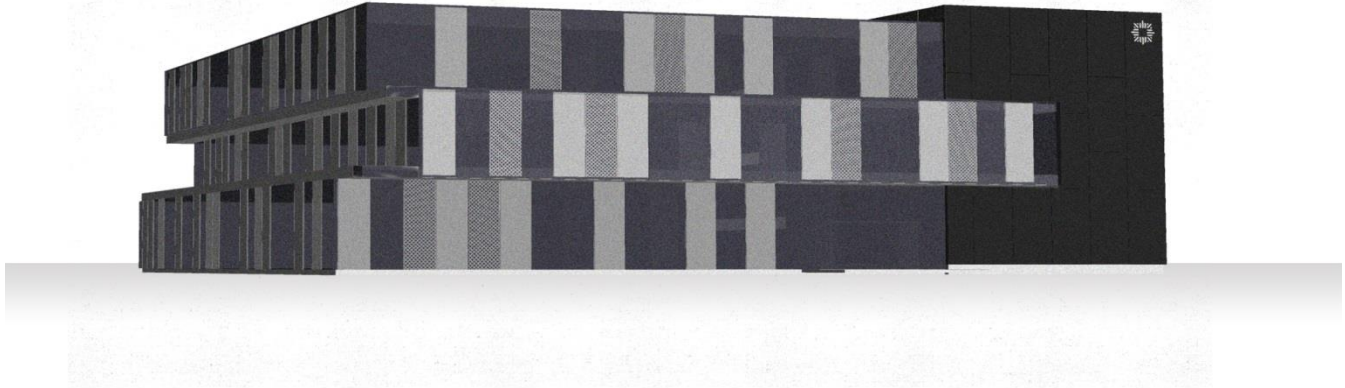

Rys. Widok od strony ulicy

Jednostka trzykondygnacyjna powstała poprzez dodanie jednej kondygnacji do obu stref – A i B.

#### Charakterystyka:

- A- 2100 m<sup>2</sup> (trzy kondygnacje)
- B- 1650 m<sup>2</sup> (trzy kondygnacje)
- C- 285 m<sup>2</sup>

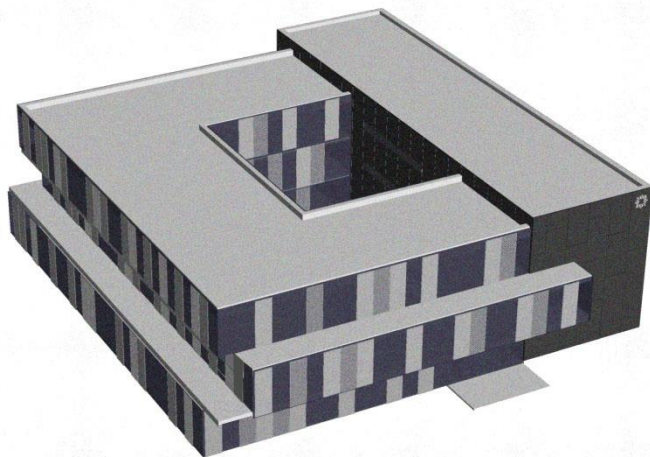

Rys. Widok z „lotu ptaka”

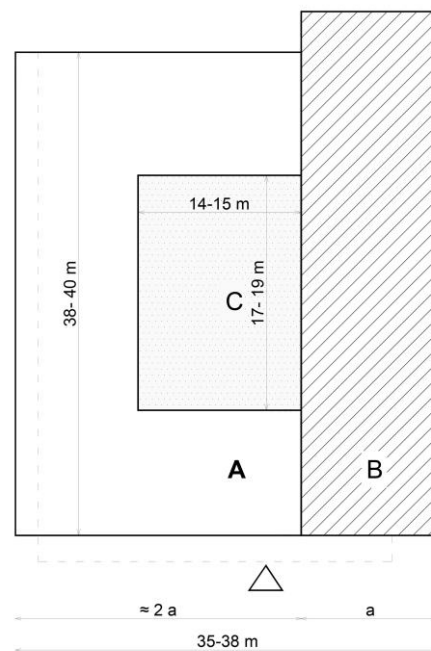

Rys. Schemat rzutu

UWAGA: Układ proponowany szczególnie w większych miastach, kiedy mamy częściej do czynienia z zabudową trzykondygnacyjną. Układ do stosowania zarówno w zabudowie wolnostojącej, jak i pierzejowej (boczne skrzydła są doświetlone tylko od strony atrium)

Należy pamiętać, że poszczególne segmenty kondygnacji nie stanowią jednej płaszczyzny elewacji frontowej. Segment kondygnacji drugiej jest wysunięty przed lico pozostałych kondygnacji części A.

### 1.2.5 Jednostka duża: wariant III (więcej niż 150 pracowników/funkcjonariuszy)

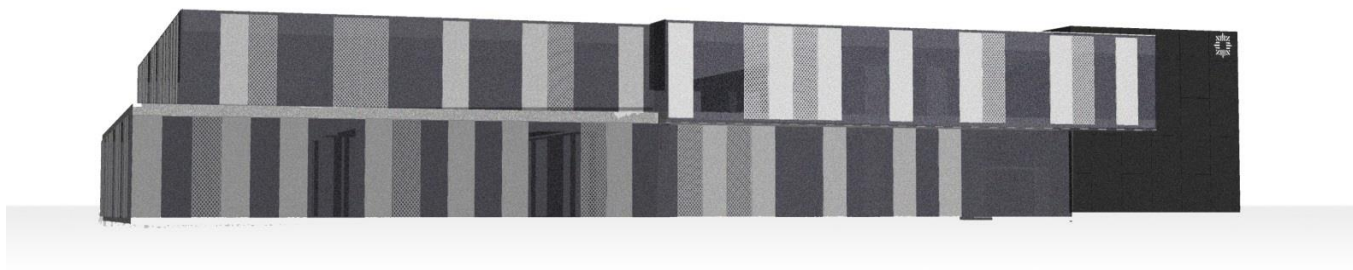

Rys. Widok od strony ulicy

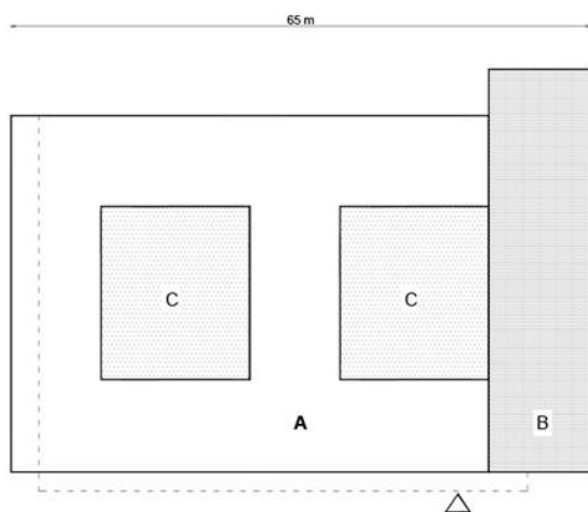

Rys. Schemat rzutu

UWAGA: Należy zwrócić uwagę na wysunięcia/nadwieszenia poszczególnych kondygnacji (czyli przesunięcia segmentów kondygnacji) względem pozostałych. Dopuszcza się elewację jednorodną (bez wysunięć/nadwieszzeń) tylko w przypadku ograniczeń, jakie narzucają warunki formalno- prawne.

Rozwiązanie to przewidziane jest dla jednostek o rozległych działkach z możliwością usytuowania obiektów wolnostojących. Układ spełnia wymogi dla znacznej liczby pracowników biurowych, należących głównie do strefy A (ogólnodostępnej).

#### Charakterystyka:

- A- 3000 m<sup>2</sup> (dwie kondygnacje)
- B- 1150 m<sup>2</sup> (dwie kondygnacje)
- C- 285 m<sup>2</sup> (zastosowana dwukrotnie)

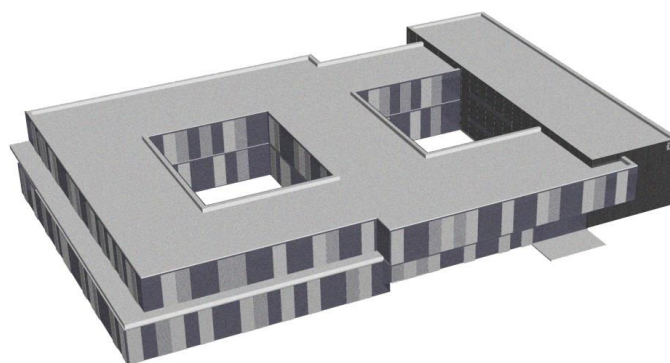

Rys. Widok z „lotu ptaka”

### 1.3. Szczególne przypadki

#### 1.3.1. Dach spadzisty – wybrany przykład.

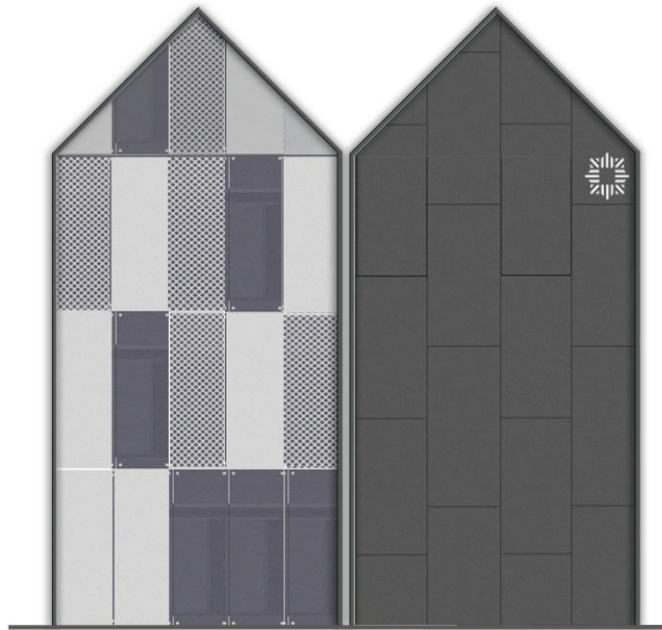

Rys. Przykład rozwiązania jednostki z dachem spadzistym,

#### Charakterystyka

W przypadku uwarunkowań, które determinują dach spadzisty, należy rozważyć rozwiązanie możliwie spójne z placówką modelową, przy świadomym zachowaniu walorów estetycznych, proporcji.

Proponuje się rozwiązanie, w którym strefy A i B stanowią odrębnie zadane budynki, z kalenicami prostopadłymi do linii zabudowy. Rzut kształtuje się poprzez analogię do układu w wąskiej działce - Rys. (Rozdział 1.3.2.).

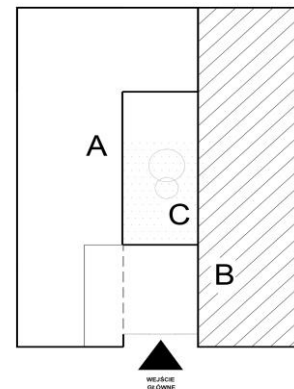

Rys. Rzut przykładowy 2

Dopuszcza się lokalizację atrium w części centralnej, jak w placówce modelowej. Poszczególne budynki należy połączyć w tym przypadku przeszklonym łącznikiem, lekko wycofanym względem lica elewacji (Rys. Rzut przykładowy 2)

Lokalizacja budynków technicznych jest ściśle uwarunkowana gabarytami działki. Przewiduje się sytuowanie ich w tylnej części działki, stamtąd również zakłada się ich obsługę i komunikację kołową, w tym strefę wjazdu do części B. Zakłada się doświetlenie z bocznych stron elewacji.

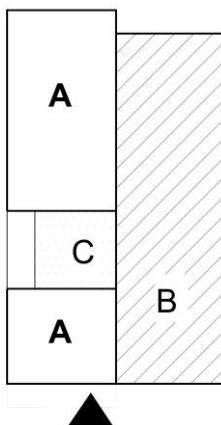

Rys. Rzut przykładowy 1

### 1.3.2. Wąska działka – wybrany przykład.

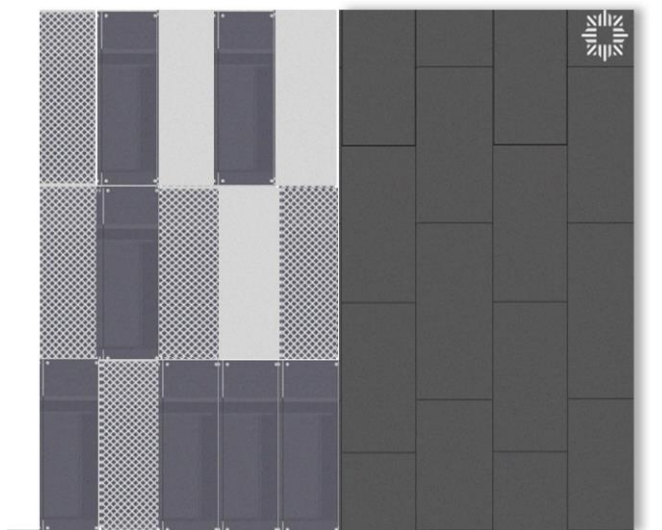

Rys. Elewacja frontowa. Budynek trzykondygnacyjny.

#### Charakterystyka

W wąskiej działce należy zachować podział budynku na strefy. Ma to więc swoje odzwierciedlenie w kształtowaniu elewacji, doborze materiałów i jest całkowicie spójne z jednostką modelową.

Należy również zapewnić przestrzeń, będącą odpowiednikiem atrium, sąsiadującą (wizualnie i funkcjonalnie) ze strefą hallu głównego. Jego lokalizacja oraz powierzchnia mogą zapewnić odpowiednie doświetlenie pomieszczeń. Lokalizacja atrium może przyjąć różną formę - w zależności od gabarytów działki (rysunki). Preferuje się rozwiązanie, w którym atrium „rozdziela” budynek strefy ogólnodostępnej A. Powstałe części zostają połączone łącznikiem. W elewacji budynki A i B pozostają w stosunku 1:1.

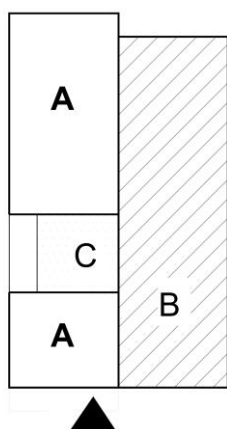

Rys. Rzut przykładowy 1

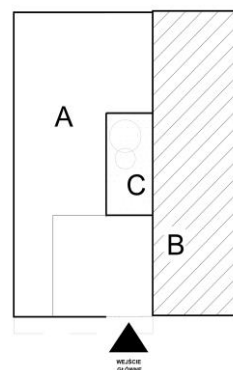

Rys. Rzut przykładowy 2

Lokalizacja budynków technicznych jest ściśle uwarunkowana gabarytami działki. Przewiduje się sytuowanie ich w tylnej części działki, stamtąd również zakłada się ich obsługę i komunikację kołową, w tym strefę wjazdu do części B. Zakłada się doświetlenie z bocznych stron elewacji.

Uwaga: Dopuszcza się tąpnięcia-uskoki poszczególnych modułów elewacji względem linii zabudowy. Zabieg ma na celu uatrakcyjnienie fasady budynku dzięki stworzeniu wrażenia ruchu poszczególnych elementów i może być stosowany jedynie w części A.

## 2.0 Plan zagospodarowania terenu

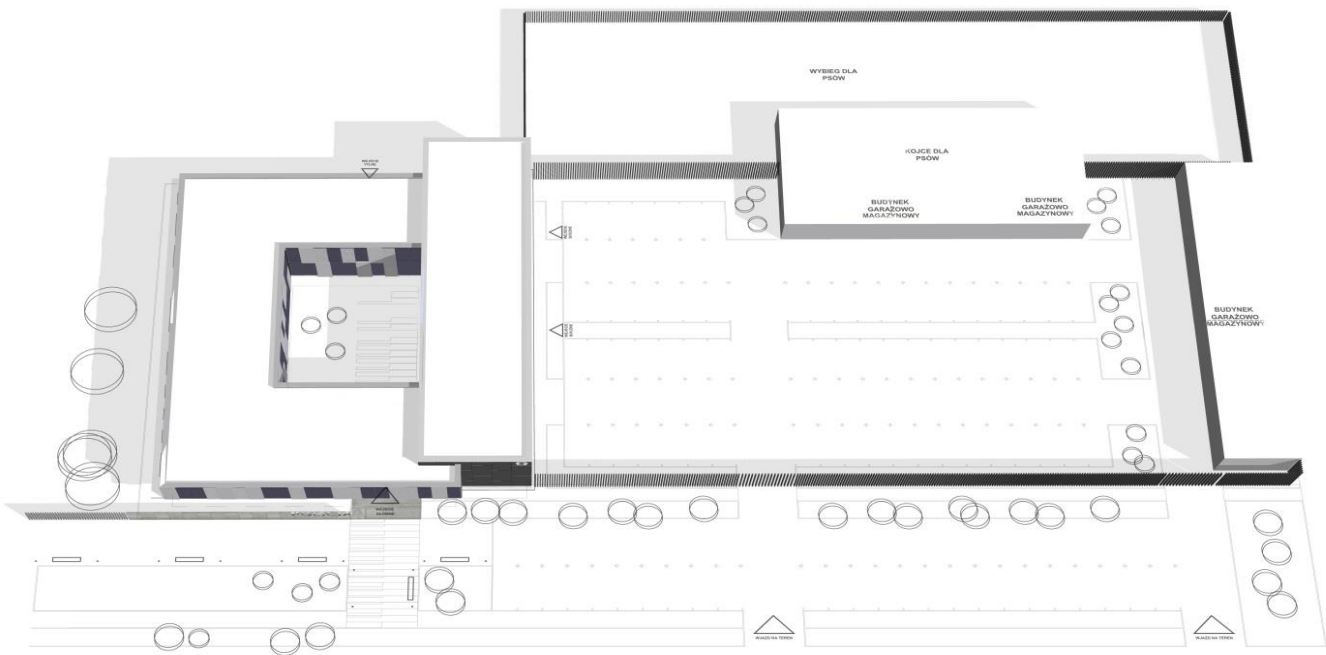

Rys. Koncepcja zagospodarowania terenu. Widok z lotu ptaka

Modelowa komenda została zlokalizowana na działce prostokątnej, o powierzchni około 160 m x 110 m, której gabaryty i proporcje umożliwiają zaprojektowanie przedpola przed budynkiem, wyposażonego w elementy małej architektury. Przestrzeń przedpola jest niezwykle istotna przy zachowaniu idei otwartości i przystępności komend dla Obywateli.

### Modernizacja

W przypadku obiektów modernizowanych należy zwrócić szczególną uwagę na elementy małej architektury i w możliwie maksymalnym stopniu zastosować wszystkie proponowane elementy jednostki modelowej.

### 2.1 Sytuowanie budynków na działce.

Lokalizując budynki należy uwzględnić należące do działki przedpole zorganizowane wzdłuż komunikacji publicznej. W nim zlokalizowany jest parking dla gości oraz mała architektura.

Z przedpolem graniczy budynek główny oraz ogrodzenie wydzielające parking dla pracowników/funkcjonariuszy oraz budynki techniczne.

W głębi działki, w sąsiedztwie z parkingiem zlokalizowany jest budynek z kojcami dla psów oraz wybieg dla nich.

### 2.1.1 Zabudowa wolnostojąca.

#### 2.1.1.1 Budynek główny.

Budynek główny Komendy/Komisariatu Policji usytuowany jest ok. 10-15 m odległości od granicy działki. Wedle założeń jednostki modelowej ma dwie kondygnacje.

Z elewacją frontową zlicowana jest linia ogrodzenia wydzielającego parkingi. Zasady komponowania elewacji powinny być zgodne z wytycznymi dotyczącymi kompozycji przestrzennej (dział 1.1) oraz z zasadami kształtowania elewacji (dział 3.1).

#### 2.1.1.2 Budynki techniczne.

Budynki techniczne (garażowo-magazynowe) zlokalizowane są za ogrodzeniem, przylegają do parkingów dla pracowników, stanowią nie więcej niż jedną kondygnację. Ich lokalizacja uwzględnia pozostawienie przestronnego przedpola.

Budynki uwzględniają łatwy dostęp do układu komunikacyjnego / parkingów (przylegają do nich), jednocześnie zlokalizowane są na uboczu, nie stanowią konkurencji estetycznej dla budynku głównego.

W przypadku wystąpienia czynników uniemożliwiających podpiwniczenie, w całości lub części budynku głównego, dopuszcza się zwiększenie wysokości budynków technicznych do dwóch kondygnacji. Przy czym druga kondygnacja będzie mieściła funkcję strzelnicy wraz z jej zapleczem.

## 2.1.2 Zabudowa pierzejowa

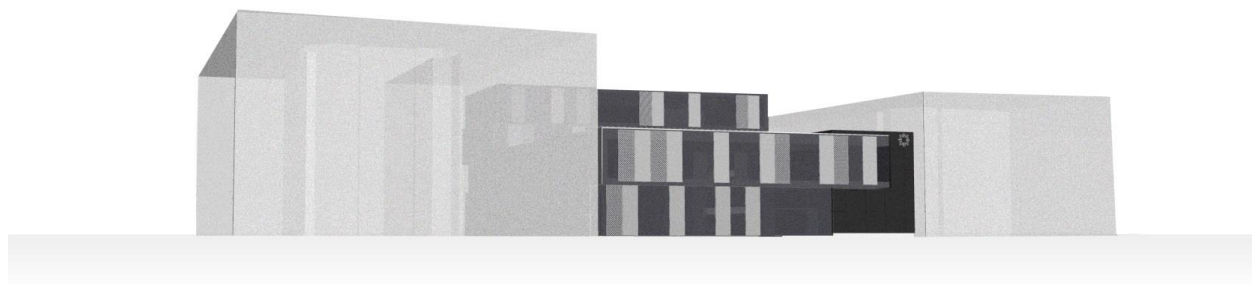

Rys. Przykład zabudowy pierzejowej

### 2.1.2.1 Budynek główny

W zabudowie pierzejowej budynek główny powinien stanowić frontową elewację, zgodnie z przypisaną jej linią zabudowy (Wytyczne Planu Miejsowego, inne warunki formalno-prawne). Zasady komponowania elewacji powinny być zgodne z wytycznymi dotyczącymi kompozycji przestrzennej (dział 1.1) oraz z zasadami kształtowania elewacji (dział 3.1).

### 2.1.2.2 Budynki techniczne

Budynki techniczne powinny być zlokalizowane w tylnej części działki, t.j. w głębi założenia. Przewiduje się, że ze względu na charakter zabudów pierzejowych będziemy mieć do czynienia z zabudową zwartą w obrębie działki, nie mniej niezbędne jest odrębne wejście, dojazd. Budynki nie powinny kolidować estetycznie ze strefą reprezentacyjną.

## 2.2 Strefa reprezentacyjna (przedpole budynku, atrium).

### 2.2.1 Wejście główne.

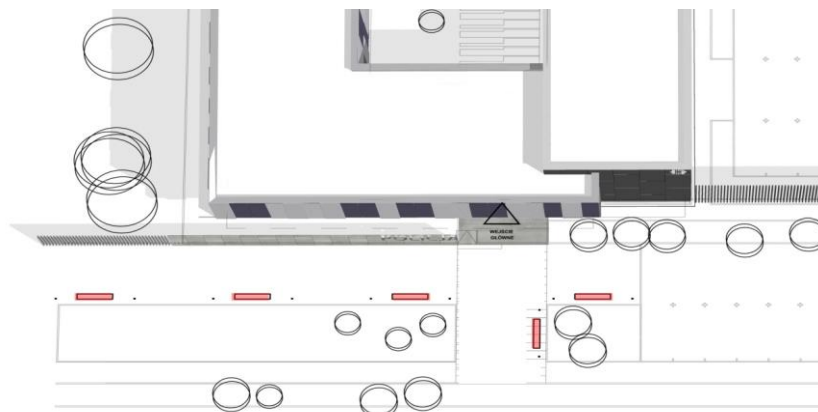

#### Charakterystyka:

Wejście główne zlokalizowane jest w budynku głównym, prowadzi do strefy ogólnodostępnej. W elewacji wyróżnia się zastosowaniem na całej szerokości pomieszczenia przeszkleń (bez paneli pełnych), co daje wyróżnienie w całości kompozycji.

Jego lokalizację podkreśla układ posadzki, w przedpolu budynku. Na całą szerokość wejścia strefy wejściowej proponuje się zastosować posadzkę utwardzaną. Szerokość tę wyznaczają pasma zieleni – tworzą krawędzie posadzki. Taki układ podkreśla reprezentacyjność strefy wejściowej i funkcję wnętrza. Należy dostosować jego układ do wielkości oraz proporcji strefy przedpola.

Przygotowując plan zagospodarowania terenu należy zwrócić uwagę na dobrą widoczność i dostępność strefy wejścia. Służy to idei otwartości i przystępności jednostek.

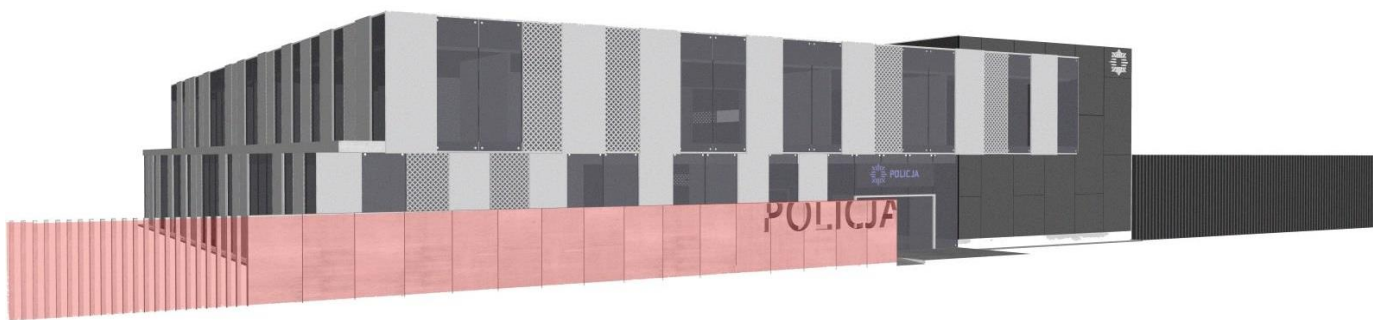

Rys. Widok frontu

### 2.2.2 Ściana z płyt betonowych.

#### Lokalizacja

Dłuższa oś ściany umieszczona jest ok. 2-3,5m od osi elewacji kondygnacji przyziemnej, wzdłuż elewacji części A (strefa ogólnodostępna i ograniczonego dostępu). Wskazana wysokość to ok. 2/3 wysokości kondygnacji. Przy lokalizacji należy uwzględnić doświetlenie kondygnacji przyziemnej, zatem odpowiednio wyważyć wysokość oraz odległość od budynku.

W przypadku jednostek mniejszych moduły stanowią wygródenie części atrium (Rozdział 1.2.2)



Rys. Schemat kompozycji z obiektem



Rys. Widok frontu

#### Charakterystyka

Ścianę tworzą moduły o rozmiarach ok. 140 x 180-300 cm, o głębokości 10-15 cm. Wysokość zależy od wysokości pierwszej kondygnacji i nie powinna przekraczać 2/3 jej wysokości.

Ściana wykonana jest z betonu architektonicznego o strukturze gładkiej, polerowanego, zabezpieczonego przed uszkodzeniami, zabrudzeniami oraz wilgocią. Ściana jest stale związana z podłożem. Ścianę należy wykonać z prefabrykowanych modułów betonowych, w kolorystyce średniej szarości (zbliżone do RAL 9006)

Elementem integralnym ściany (jej przedłużeniem) są słupki stalowe w kolorystyce możliwie zbliżonej do betonu, o tej samej wysokości i przekroju ok. 8 x 10 cm, kotwione w ziemi. Ściana posiada napis POLICJA w prawej górnej części paneli. Napis powstaje poprzez wycięcie z paneli kształtów odpowiadających poszczególnym literom. Elementy szczególne, t.j. nieposiadające punktów podparcia, mocowane są do metalowego płaskownika znajdującego się na górnej płaszczyźnie ściany.

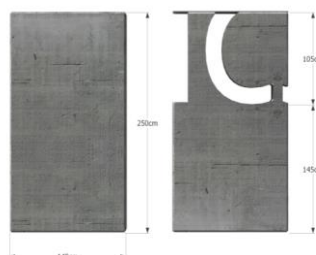

Rys. Widok wybranych elementów ściany. Detal litery C

#### Modernizacja

W przypadku budynków modernizowanych należy ustalić możliwości przestrzenne działki, zaproponować możliwie zbliżony, funkcjonalnie uzasadniony układ. W przypadku zabudowy pierzejowej rozważa się niestosowanie elementu lub stosowanie go w tylnej części działki, jeśli jest ona wizualnie dostępna.



## 2.2.3 Elementy małej architektury.

### 2.2.3.1 Ławki.

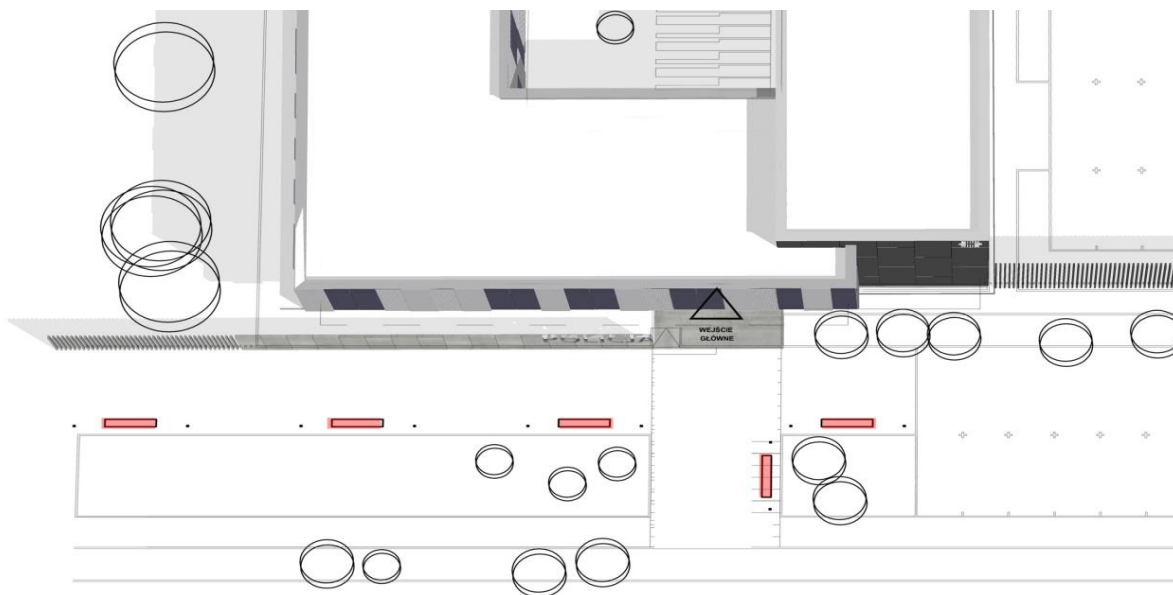

#### Lokalizacja

Ławki umieszczone są na posadzce kamiennej, wzdłuż głównych ciągów komunikacyjnych, przy pasach zieleni. Obrys ławki powinien być zgodny z układem krawędzi płyt posadzki.

#### Charakterystyka

Ławki zaprojektowane są z płyt betonowych, wykonanych z kruszyw płukanych – żwir, granit, kwarcyt, sjenit, Rw 40 (konstrukcja wspierająca siedzisko, kolor RAL zbliżony do 9006) – zaś ich siedzisko wykonane jest z tworzywa sztucznego, lekko profilowanego w celu zapewnienia komfortu (kolor - RAL 5003).

#### Wymiary

W zależności od uwarunkowań i wielkości przedpola, należy proporcjonalnie dostosować długość ławki, pamiętając, że układ jest trójdzielny i podpory zawsze stanowią 1/3 szerokości ławki. Zalecana wysokość: 43-45cm.

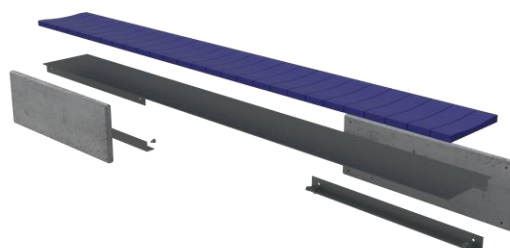

Rys. Widok w perspektywie – układ elementów



Rys. Widok. Przykładowe wymiary

## 2.2.3.2 Oświetlenie.

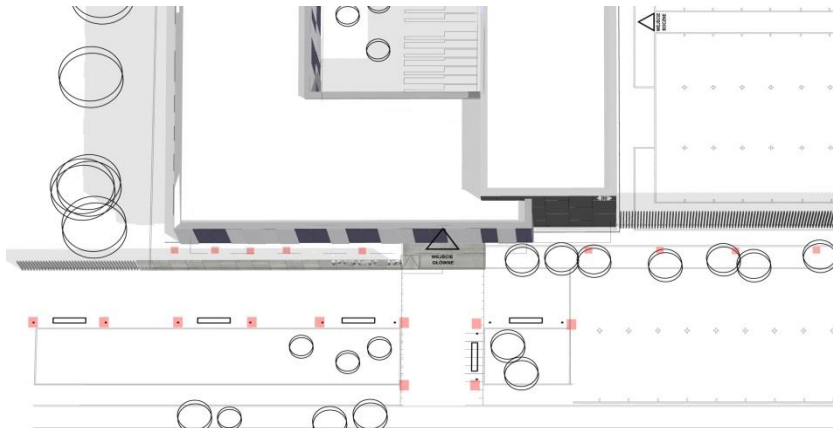

W planie zagospodarowania - na zewnątrz budynku zaproponowano dwa podstawowe rodzaje oświetlenia: stojące słupkowe oraz posadzkowe.

**Oświetlenie stojące typ I .****Lokalizacja**

Oświetlenie zaprojektowane jest wzdłuż ciągów komunikacyjnych pieszo-jezdnymi, jako doświetlenie przestrzeni przed budynkiem oraz uzupełnienie kompozycji małej architektury.

**Charakterystyka**

Lampa ma wysokość (C) 450 cm, przekrój (A) 22 cm. Elementy oświetleniowe ze źródłami diodowymi lub do źródeł wysokociśnieniowych, stopień ochrony IP65. Temperatura barwy ok. 3000/4000 K. Wysokość elementu świetlnego wynosi 325 -350 cm. Kolor ciemny grafit. Lampa mocowana w posadzce, kotwiona na głębokość minimum 80 cm (D).

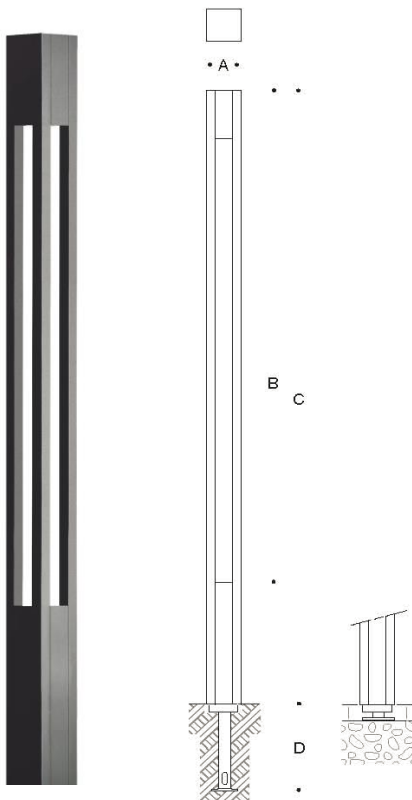
**Oświetlenie stojące typ II.****Lokalizacja**

Niższe oświetlenie stosujemy w atrium, bądź w przypadkach jednostek modernizowanych, kiedy istnieje już oświetlenie główne.

## 2.2.3.3 Stojaki na rowery.

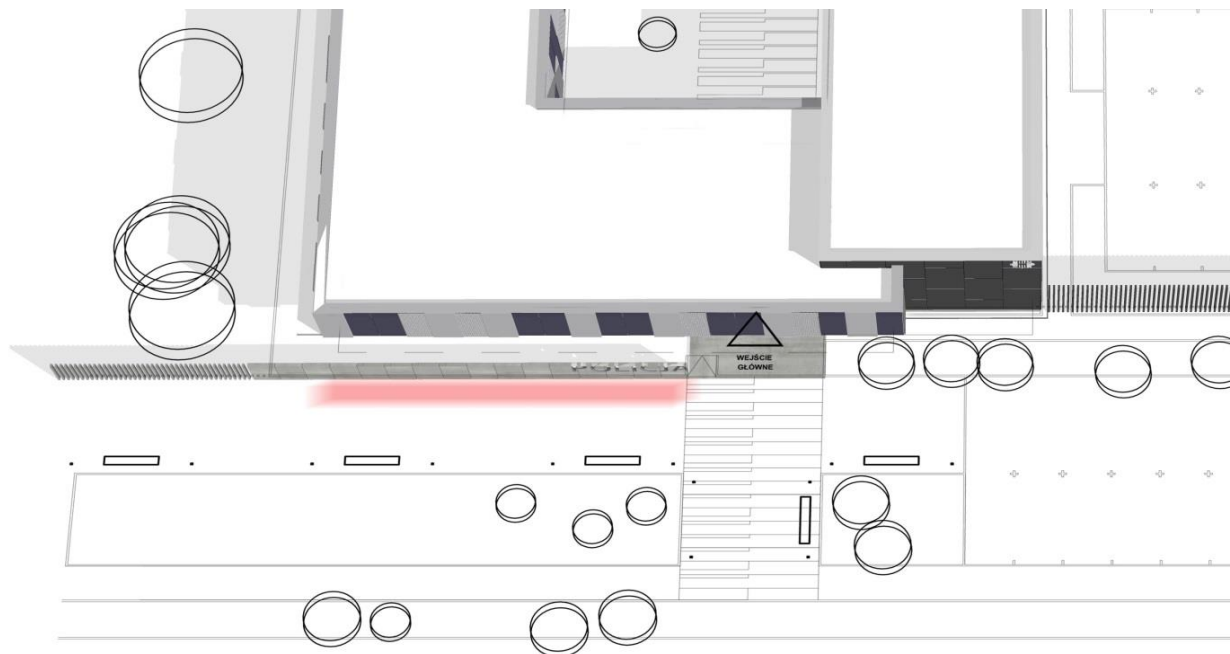

## Lokalizacja

Stojaki na rowery wpisują się estetycznie i lokalizacyjnie do betonowej ściany. Ten sam zabieg, jeśli zaistnieje potrzeba, może uzupełniać małą architekturę części atrialnej/ogrodowej dostępnej dla funkcjonariuszy.

## Charakterystyka

W posadzce zakłada się otwory/zagłębienia, w które będą wprowadzane koła rowerowe. Zakłada się uzupełnienia o systemowe elementy metalowe, montowane wzdłuż ściany betonowej, umożliwiające przypięcie rowerów.

## 2.2.3.4 Kosze na śmieci



## Lokalizacja

Kosze na śmieci zlokalizowane są wzdłuż ciągów komunikacyjnych, na nawierzchni twardej, nieopodal siedzisk. Kompozycyjnie uzupełniają rytm zdefiniowany przez siedziska i oświetlenie.

Ten sam produkt uzupełnia małą architekturę części atrialnej/ogrodowej

## Charakterystyka

Podstawa: 35 cm x 35 cm  
Wysokość: 85 cm

materiały: konstrukcja – stal czarna RAL 7021  
pojemnik – stal nierdzewna, RAL 900

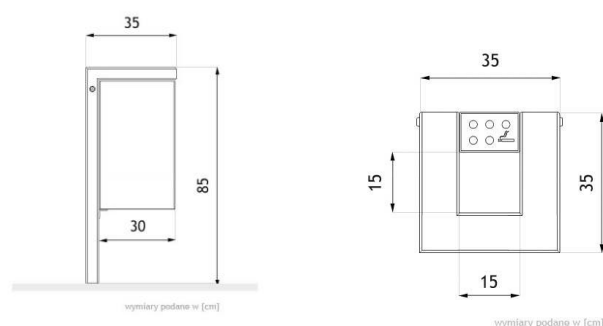

Rys. Wymiary, rzut i przekrój.

### 2.2.3.5 Ogrodzenie i brama.

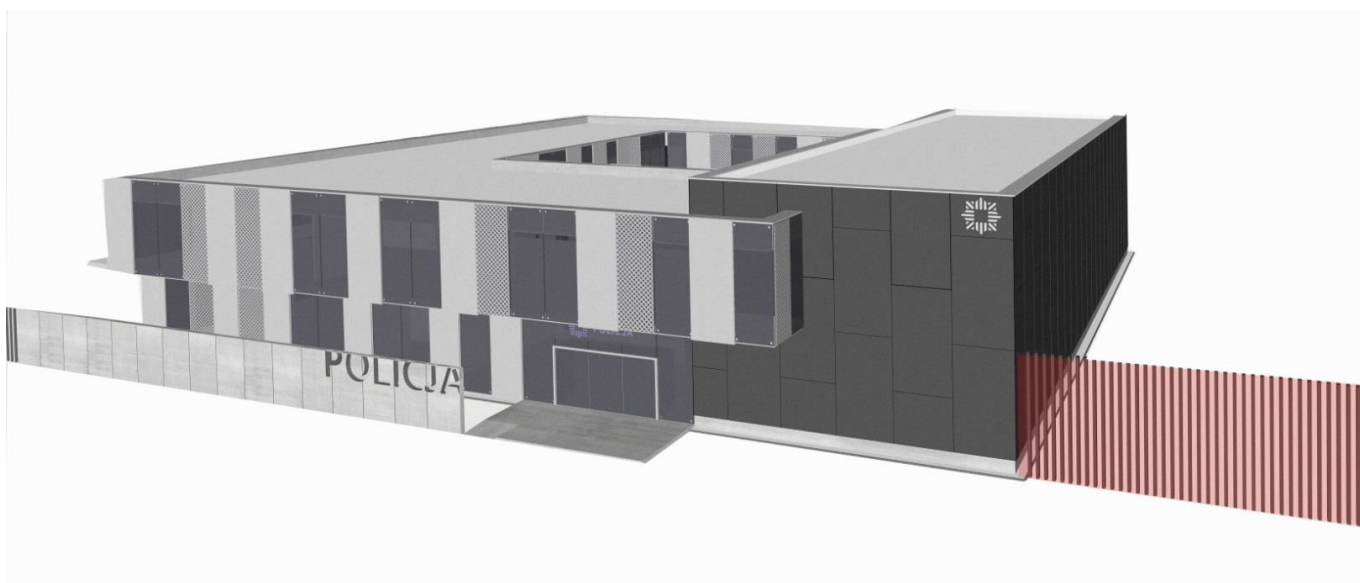

Rys. Schemat relacji ogrodzenia z obiektem

#### Lokalizacja

Ogrodzenie ma na celu wskazanie granicy działki oraz wydzielenie charakterystycznych stref funkcjonalnych, takich jak parking dla obywateli, parking pracowników strefy zamkniętej, strefa kojców dla psów.

Lokalizacja bramy jest spójna z układem komunikacyjnym, zakłada się, że nie będzie wchodzić w kolizję z układem komunikacyjnym parkingów ogólnodostępnych, ale będzie w miejscu łatwo dostępnym dla funkcjonariuszy.



Rys. Schemat lokalizacji

#### Charakterystyka

**Wersja 1.** Słupki wykonane są ze stali koloru grafitowego NCS S 7502 B. Słupki powinny mieć wysokość pierwszej kondygnacji, ale nie mniej niż 200 cm i nie więcej niż 400 cm. Zakłada się, że elementy mają przekrój 6 x 10 cm i wg projektu modelowego są wolnostojącymi elementami kotwionymi w fundamencie betonowym ukrytym pod poziomem terenu.

**Wersja 2.** Ogrodzenie wykonane jest z pionowych kształtowników (przekrój ok. 30 x 40 mm). W module podstawowym elementy łączone są za pomocą poziomego przewiązania o zbliżonym przekroju, mocowanego do dwóch skrajnych słupków, o przekroju ok. 10x10cm, Skrajne słupki kotwione są w fundamencie betonowym.

Dopuszcza się zastosowanie murku 15-20 cm (max) ponad lico posadzki, na fundamencie, w kolorze identycznym, jak kolor ogrodzenia. Murek nie powinien przekroczyć głębokości 15 cm i musi być zastosowany w osi ogrodzenia, na całej linii modułu.

Nie dopuszcza się mieszania typów ogrodzeń.

Dopuszcza się nieznaczną modyfikację przekroju w razie dostępności gotowych rozwiązań systemowych.

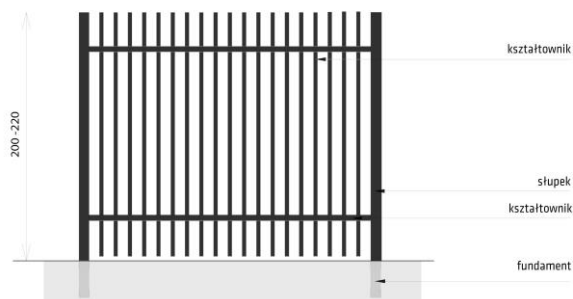

Rys. – ogrodzenie systemowe – moduł.

## Bramy

Zakłada się dwie alternatywne propozycje bram wjazdowych: dwuskrzydłowe oraz jednoskrzydłowe. Ich szerokość waha się od 440 cm do 600 cm.

Bramy wykonane są w tym samym kolorze co ogrodzenie i stanowią integralną całość estetyczną.

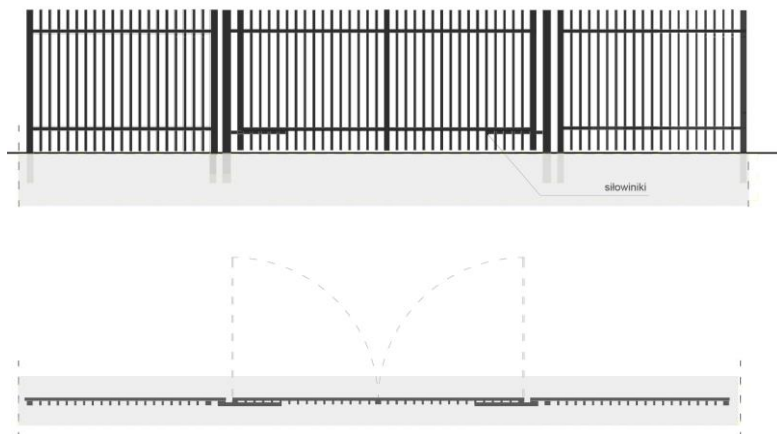

Rys. wersja 1 Brama dwuskrzydłowa. Widok i rzut



Rys. wersja 2 Brama przesuwana jednoskrzydłowa. Widok i rzut.

## Modernizacja

W przypadku budynków modernizowanych należy istniejące ogrodzenie wymienić na nowe, uprzednio uwzględniając niezbędne dla funkcjonowania danej jednostki strefy użytkowe.

## 2.2.4 Nawierzchnie utwardzone.

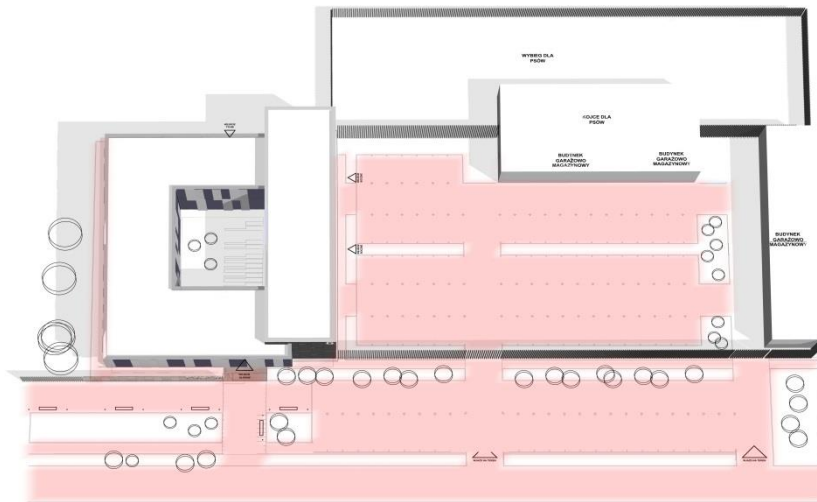

### 2.2.4.1 Ciągi komunikacji pieszej.

#### Lokalizacja

Ciągi komunikacji pieszej i rowerowej zlokalizowane są w całej części przedpola oraz atrium i przylegają do miejsc parkingowych i wjazdów. Ciągi wyznaczone są przez zastosowanie płyt/kostki betonowej jako wykończenie nawierzchni.

Płyty/kostka betonowa w zależności od przeznaczenia będzie charakteryzowała się odpowiednimi parametrami technicznymi.

Rozgraniczenie między strefą pieszą a jezdnią powinien stanowić krawężnik.

UWAGA: W części atrialnej dopuszcza się zastosowanie płyt/kostki betonowej zgodnych z ciągami pieszymi przedpola.



Rys. Sposób układania posadzki

#### Charakterystyka

Płyta/kostka betonowa ma rozmiar 40 x 40 cm i 40 x 60 cm i grubość 8 cm, w kolorze naturalnego kruszywa granitu. Płyta/kostka betonowa jest przeznaczona do budowy nawierzchni drogowych dla ruchu lekkiego, w tym do nawierzchni placów, parkingów i podjazdów dla samochodów osobowych, do ciągów ruchu pieszego zgodnie z odrębnymi przepisami.

Płyty/kostka betonowa wibroprasowana, dwuwarstwowa, wierzchnia warstwa wykonana z naturalnego kruszywa, powierzchnia płukana. Produkt na etapie produkcji wyposażony w system ochrony nawierzchni przez dodanie środków hydrofobowych zabezpieczających kostkę przed wnikaniem cieczy i niekorzystnym wpływem czynników zewnętrznych związanych z użytkowaniem.

Klasa: D; I; P; K; S (3); 3,5; A1.

Płyty/kostki betonowe należy układać dłuższą krawędzią (płyt 40 x 60 cm) równolegle do elewacji frontowej budynku - zgodnie z rys. Sposób układania posadzki.

#### Właściwości

Wytrzymałość na zginanie: 3 MPa (S).

Odporność na poślizg/poślizgnięcie: zadowalająca.

Trwałość: zadowalająca.

Odporność na warunki atmosferyczne: D.

Odporność na ścieranie: I.

Wymiary nominalne - dopuszczalne odchyłki: P.

Wymiary nominalne - przekątne: K.

Obciążenie niszczące: 3,5.

Reakcja na ogień: A1.

Emisja azbestu: zgodna.

Produkt musi spełniać następujące normy: Polska Norma PN-EN 1339:2005 Betonowe płyty brukowe.

Wymagania i metody badań, wraz ze zmianami PN-EN 1339:2005/AC:2007.

#### Modernizacja

W przypadku jednostek modernizowanych (adaptowanych) zaleca się wymianę posadzki na wskazaną.

### 2.2.4.2 Dojazdy, stanowiska parkingowe.

#### Lokalizacja

Miejsca parkingowe zlokalizowane są tak, by nie stanowić konkurencji wizualnej dla obiektu. Miejsca parkingowe dostępne dla obywateli znajdują się przed ogrodzeniem w strefie całkowicie dostępnej, miejsca parkingowe dla pracowników oraz pojazdów funkcyjnych odpowiednio za ogrodzeniem.

Dojazdy/wjazdy na teren działki znajdują się wzdłuż miejsc parkingowych, nie stanowią kolizji ze strefą pieszą. Miejsca parkingowe i dojazdy/wjazdy wyznaczone są przez zastosowanie płyt/kostki betonowej jako wykończenie nawierzchni.

Płyty/kostka betonowa w zależności od przeznaczenia będzie charakteryzowała się odpowiednimi parametrami technicznymi. Rozgraniczenie między strefą pieszą a jezdnią powinien stanowić krawężnik.

UWAGA: W części parkingów dla pracowników i pojazdów funkcyjnych (strefa zamknięta za ogrodzeniem) dopuszcza się zastosowanie kostki drobnowymiarowej. Należy zachować kolorystykę możliwie bliską kolorystyce kostki betonowej zastosowanej w strefie dostępnej dla obywateli (kolor naturalnego kruszywa granitu i bazaltu). Właściwości kostki drobnowymiarowej dostosować do przeznaczenia.



Rys. Sposób układania posadzki.

#### Charakterystyka

Płyta/kostka betonowa ma rozmiar 20 x 20 cm i 10 x 10 cm i grubość 8 cm, w kolorze naturalnego kruszywa granitu i bazaltu. Płyta/kostka betonowa jest przeznaczona na zewnętrzne i wewnętrzne ciągi piesze oraz na obszary ruchu kołowego, do budowy nawierzchni drogowych, w tym do nawierzchni placów, parkingów samochodowych i pojazdów, dróg, autostrad, obszarów przemysłowych, przystankach autobusowych.

Płyty/kostka betonowa wibroprasowana, dwuwarstwowa, wierzchnia warstwa wykonana z naturalnego kruszywa, powierzchnia płukana. Produkt na etapie produkcji wyposażony w system ochrony nawierzchni przez dodanie środków hydrofobowych zabezpieczających kostkę przed wnikaniem cieczy i niekorzystnym wpływem czynników zewnętrznych związanych z użytkowaniem.

Klasa: D; I; A1.

Płyty/kostki betonowe należy układać według schematu:

- wjazdy: płyty/kostki betonowe o wymiarach 20 x 20 cm w kolorze naturalnego kruszywa granitu - zgodnie z rys. Sposób układania posadzki: wjazdy.

- dojazdy do miejsc parkingowych i miejsca parkingowe: płyty/kostki betonowe o wymiarach 20 x 20 cm w kolorze naturalnego kruszywa bazaltu - zgodnie z rys. Sposób układania posadzki: dojazdy do miejsc parkingowych i miejsca parkingowe.

- linie wydzielające miejsca parkingowe ("+" ): płyty/kostki betonowe o wymiarach 10 x 10 cm w kolorze naturalnego kruszywa granitu. Wymiary znaku "+" ogranicza pole o bokach 40 x 40 cm.

#### Właściwości

Wytrzymałość na rozciąganie przy rozłupywaniu: zgodna.

Odporność na poślizg/poślizgnięcie: zadowalająca.

Trwałość: zadowalająca.

Odporność na warunki atmosferyczne: D.

Odporność na ścieranie: I.

Reakcja na ogień: A1.

Emisja azbestu: zgodna.

Produkt musi spełniać następujące normy: Polska Norma PN-EN 1338:2005 Betonowe kostki brukowe. Wymagania i metody badań. wraz ze zmianami PN-EN 1338:2005/AC:2007.

#### Modernizacja

W przypadku jednostek modernizowanych (adaptowanych) zaleca się wymianę posadzki na wskazaną.

### 2.2. 5 Powierzchnie biologicznie czynne (zielone).

#### Lokalizacja

Nawierzchnie zielone stanowią uzupełnienie kompozycji planu zagospodarowania terenu. Ich minimalny zakres wyznaczają parametry formalne zawarte w Rozporządzeniu Ministra Infrastruktury, bądź Planie miejscowym. Zalecany układ kompozycyjny umożliwia jednak zwiększenie zawartych tam wskaźników.

Pasy zieleni powinny wyznaczać jednoznacznie ciągi pieszo-pieszojezdne, stanowić zaplecze rekreacyjno-estetyczne gospodarowanej działki. Wzdłuż pasm wskazuje się lokalizowanie elementów małej architektury (ławki). Preferuje się jednoznaczne, zwarte układy przestrzeni zielonej, w planie odznaczające się jako prostokreślne przestrzenie (kształt trawnika).

UWAGA: Istotnym zagadnieniem jest zastosowanie zieleni w przestrzeni atrialnej. Należy założyć zieleni niską i średniowysoką jako uzupełnienie kompozycji atrium. Ma ona stanowić element wizerunkowy i charakterystyczny, widoczny ze strefy wejściowej budynku.

#### Charakterystyka

W jednostce modelowej zakłada się istnienie zieleni liściastej, nie wyklucza się jednak zastosowania całorocznej zieleni iglastej.



## 2.2.6 Elementy identyfikacji wizualnej.

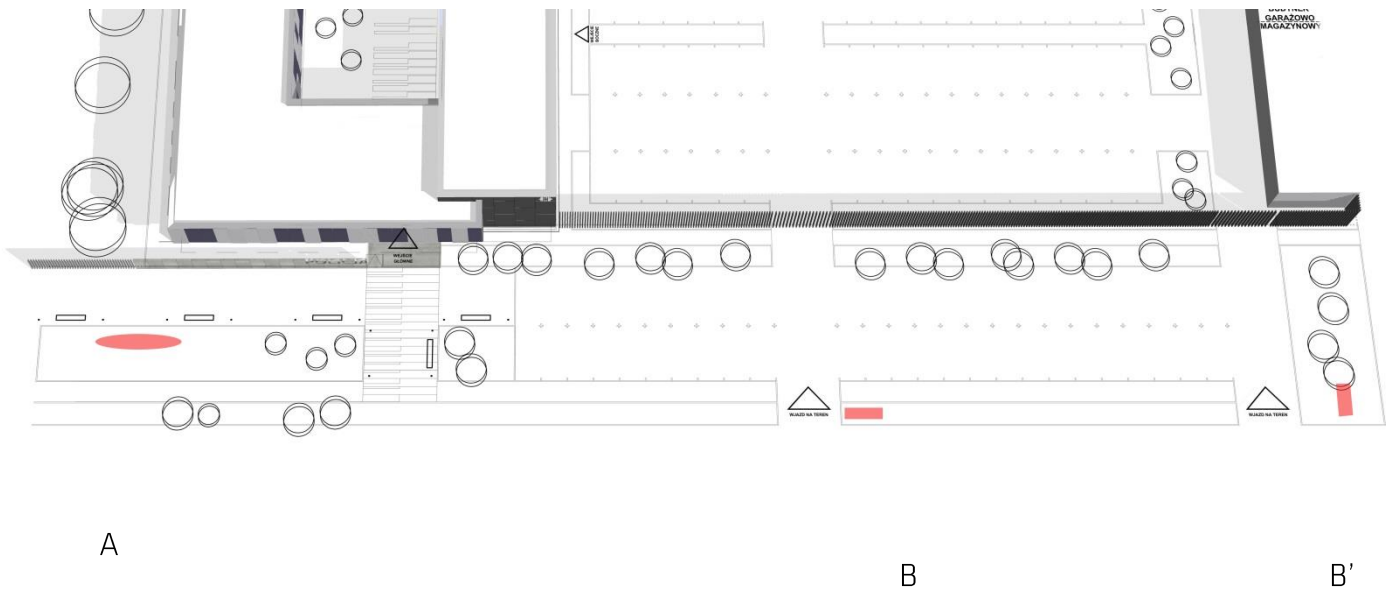

Rys. Plan zagospodarowania

**Maszty flagowe**

Maszty sugeruje się lokalizować na gruncie nieutwardzonym, w część odpowiadającą krańcowi frontowej elewacji budynku, strefy A. Dopuszcza się lokalizację odpowiadającą elewacji strefy zamkniętej, ze względu na uwarunkowania działki, z sugestią zachowania odległości od linii elewacji frontowej, tj. nie bliżej niż 7 m w linii prostej.

**Pylon (opracowanie IDEE)**

Lokalizacja B. Pylony powinny stać w dobrze widocznym miejscu, przy wjazdach na teren placówki przeznaczonych dla gości, obywateli – lokalizacja B.

Lokalizacja B'. Sugeruje się usytuowanie pylonu w miejscu dostępnym wizualnie z oddali ulicy (stąd ustawienie prostopadłe). Jeśli jest to możliwe, można jednocześnie umieścić pylon przy wejściu służbowym.

Nie zaleca się stawiania pylonu przy wejściu głównym na teren działki ze względu na duże nagromadzenie elementów architektonicznych, podkreślających tę funkcję. W przypadku jednostek modernizowanych /adaptowanych, ze względu na możliwe ograniczenie stosowania elementów architektonicznych, dopuszcza się stosowanie pylonu.

UWAGA: Stosując pylony, należy zwrócić szczególną uwagę na ewentualne kolizje z innymi elementami identyfikacyjnymi (ściana, logo nad wejściem itd.) Nie mogą one zostać zasłonięte.

## 2.3 Parkingi

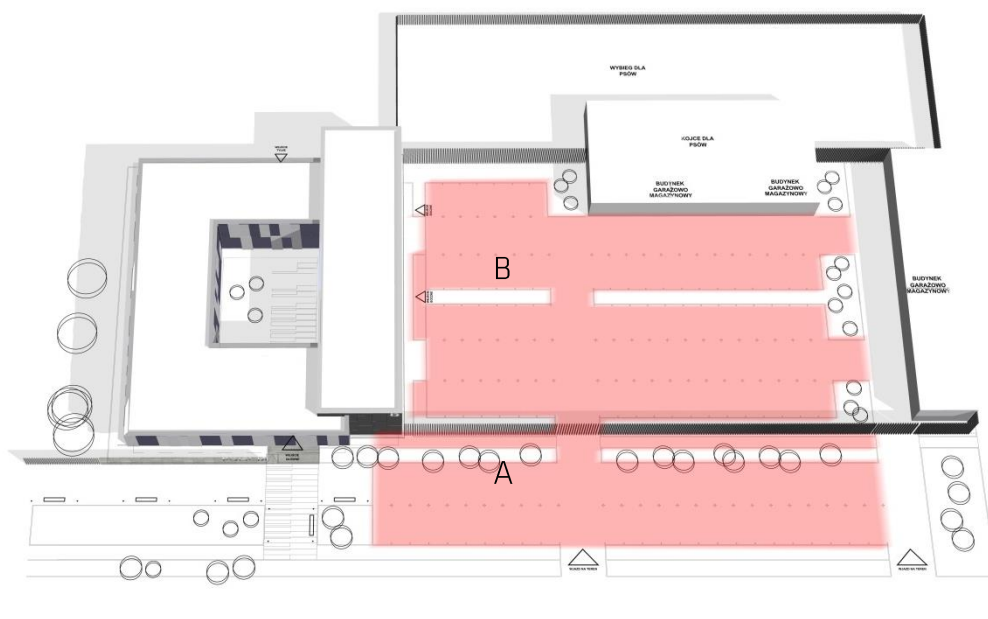

Rys. Plan zagospodarowania terenu

### 2.3.1 Parking dla gości / interesantów.

Parkingi zlokalizowane są w sposób, który nie przesłania obiektu, jednak z bezpośrednim dostępem do wejścia głównego. Liczba miejsc parkingowych musi być dostosowana do wielkości jednostki i zgodna z obowiązującymi przepisami prawa.

Poszczególne miejsca parkingowe wyznacza wzór „+”, wykonany z płyt/kostki betonowej 10 x 10 cm w kolorze naturalnego kruszywa granitu. Wzór ogranicza pole 40 x 40 cm. Brak oddzielenia słupkami czy liniami.

### 2.3.2 Parking dla pracowników i parking techniczny.

Pracownicy parkują swoje auta w strefie zamkniętej, wydzielonej ogrodzeniem (B).

UWAGA: Wskazane jest, by parkingi A i B sąsiadowały ze sobą. Parking B musi przylegać bezpośrednio do strefy zamkniętej (budynek B).

UWAGA. Dopuszcza się stosowanie garaży podziemnych, co jest szczególnie wskazane przy budynkach podpiwniczonych. Strefa budynku B powinna być połączona ze strefą parkingu służbowego B. Należy przy tym zwrócić uwagę na szczególne zależności funkcjonalne między poszczególnymi strefami i zachować wytyczne ograniczonej dostępności do poszczególnych grup pomieszczeń.

## 2.4 Maszty radiowe.

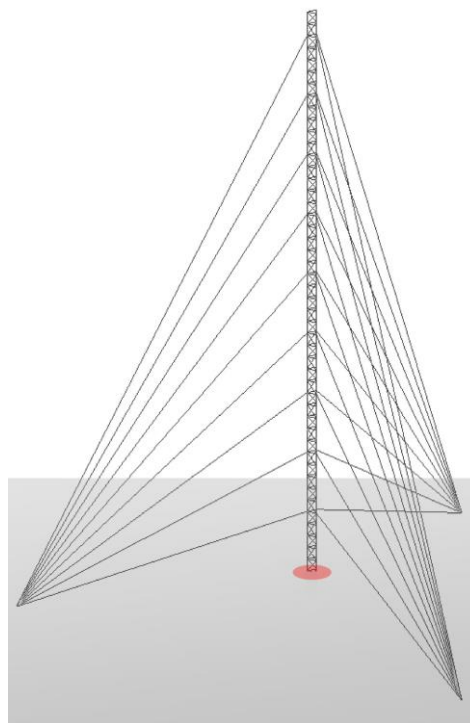
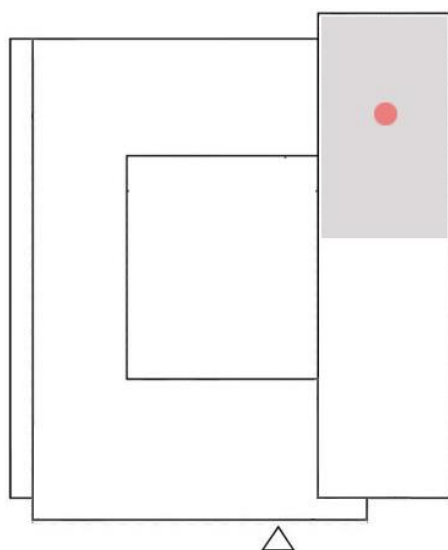

Rys. Rzut oraz widok przykładowego masztu na dachu.

Zaleca się lokalizowanie masztu na dachu budynku, w możliwie skrajnym, odległym wizualnie miejscu, maszt nie powinien stanowić konkurencji estetycznej dla projektowanej jednostki i towarzyszących jej elementów.

Powinien więc być zlokalizowany w tylnej części budynku głównego (rys.).

O ile inne wymagania nie stanowią inaczej, maszt powinien przyjąć kolor grafitowy (np. RAL 7024).

### 3.0 Bryła budynku / elewacje

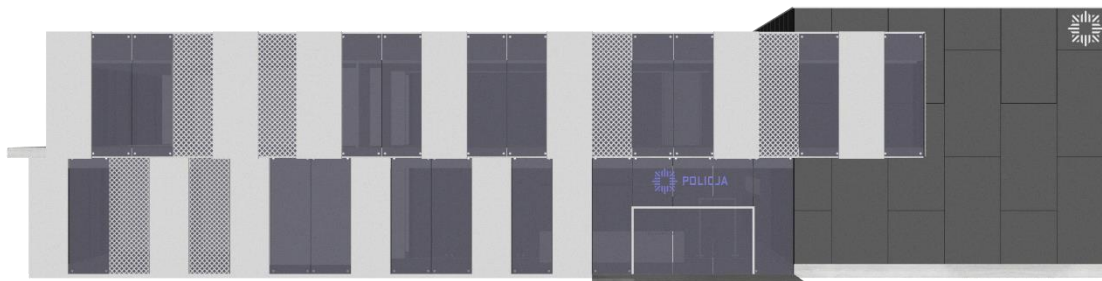

Rys. Elewacja „wejściowa”

#### 3.1 Kształtowanie elewacji.

Modelowa komenda składa się z dwóch podstawowych części, które wyróżnia materiał elewacyjny, stopień przeszklenia, a także kolorystyka elewacji. Uwarunkowania każdej z działek mogą spowodować zmiany w wymiarach, należy jednak zachować proporcje i relacje między poszczególnymi strefami i materiałami, by zachować podobny wyraz estetyczny

Dla charakterystyki energetycznej obiektu ważne jest, aby zapewnić odpowiednią liczbę paneli pełnych. Należy niemniej bezwzględnie zwrócić uwagę na kompozycję elewacji frontowej. Zakłada się, że w elewacji strefy ogólnodostępnej panele przeszklone będą stanowić nie mniej niż 50% paneli, a dominować mają w strefie wejściowej – hallu recepcyjnego – 80-90% powierzchni.

#### Modernizacja

W przypadku obiektów modernizowanych należy wykonać fasady modernizacyjne zachowując zasady kształtowania elewacji pokazane na przykładzie jednostki modelowej.

W przypadku jednostek powstałych w ostatnich latach, w bardzo dobrym stanie technicznym, dopuszcza się jedynie odmalowanie elewacji wg wskazanych barw.

### 3.1.1 Strefa ogólnodostępna i ograniczonego dostępu.

#### 3.1.1.1 Panele szklane.

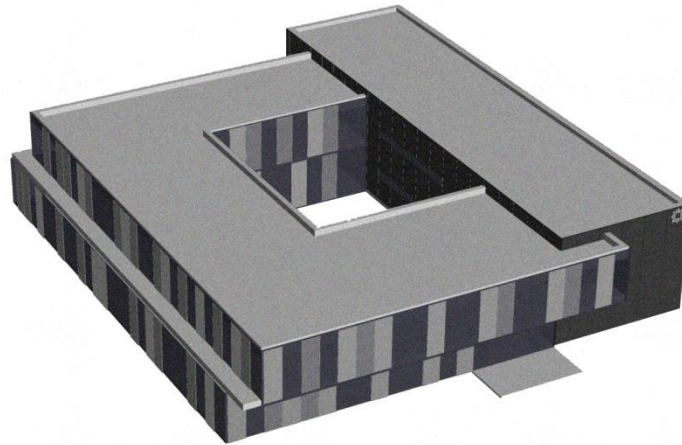

Rys. Bryła budynku / elewacje

#### Lokalizacja

Panele stanowią główny materiał elewacji zewnętrznych budynku, w którym mieści się strefa ogólnodostępna i ograniczonego dostępu. Ich rytm wyznacza układ pokoi biurowych, natomiast zasadnicza kompozycja daje poczucie przypadkowości”.

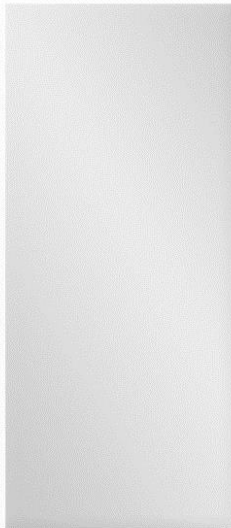

Rys. Panel szklany

#### Charakterystyka

Panele należy realizować jako fasady półstrukturalne lub strukturalne charakteryzujące się właściwą izolacyjnością termiczną i akustyczną. Zastosowany system musi umożliwiać wykonanie okien/paneli uchylnych, umożliwiających przewietrzanie pomieszczeń.

Od zewnątrz należy uzyskać jednolitą gładką ścianę szkła podzieloną strukturą pionowych i poziomych linii o szerokości 20 mm (wysokość paneli dostosować do wysokości kondygnacji - fasada strukturalna zakrywa przegrody poziome/stropy). W uzasadnionych przypadkach dopuszcza się zastosowanie podziału poziomego szklenia.

Jako wypełnienie zastosować szkło transparentne bezbarwne.

Zastosowany system powinien umożliwiać wykonanie konstrukcji antywłamaniowej oraz kuloodpornej.

#### Modernizacja

W przypadku obiektów modernizowanych należy wykonać fasady modernizacyjne zachowując zasady kształtowania elewacji pokazane na przykładzie jednostki modelowej.

### 3.1.1.2 Panele ażurowe.

#### Lokalizacja

Panele lokalizowane na elewacjach budynku strefy otwartej i ograniczonego dostępu, łącznie z elewacjami atrium. Stanowią uzupełnienie kompozycyjne i funkcjonalne pozostałych modułów – szklanych i pełnych.

#### Charakterystyka

Panele należy realizować jako uzupełnienie fasady półstrukturalnej lub strukturalnej szklanej jako element zewnętrzny, aluminiowy. Siatka ma za zadanie tłumić nasłonecznienie. Otwory siatki mają kształt kwadratów, o boku min. 5 cm - przepuszczalność siatki około 50% powierzchni panelu. Panele ażurowe wykonać w kolorze jasnoszarym według wzornika RAL 9018.

Wysokość paneli dostosować do wysokości kondygnacji.

#### Modernizacja

W przypadku obiektów modernizowanych należy wykonać fasady modernizacyjne zachowując zasady kształtowania elewacji pokazane na przykładzie jednostki modelowej.

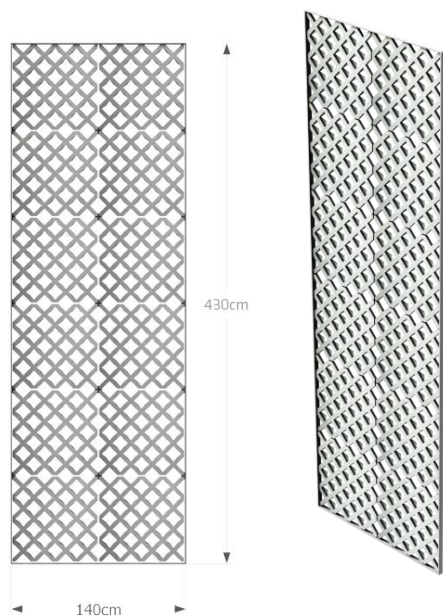

Rys. Panel ażurowy

### 3.1.1.3 Panele pełne.

#### Lokalizacja

Panele lokalizowane na elewacjach budynku strefy ogólnodostępnej i ograniczonego dostępu, łącznie z elewacjami atrium. Stanowią uzupełnienie kompozycyjne i funkcjonalne pozostałych modułów.

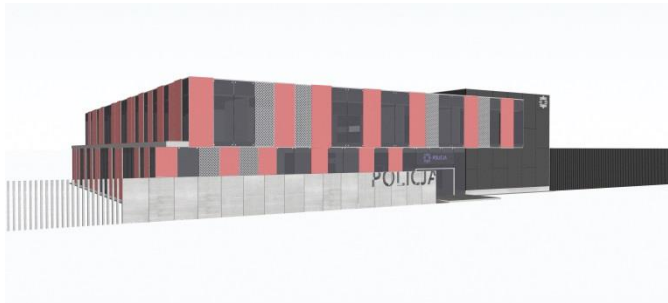

Rys. Bryła budynku / elewacje

#### Charakterystyka

Panele należy realizować jako uzupełnienie fasady półstrukturalnej lub strukturalnej charakteryzujące się właściwą izolacyjnością termiczną i akustyczną. Od zewnątrz należy uzyskać jednolitą gładką ścianę podzieloną strukturą pionowych linii o szerokości 20 mm (wysokość paneli dostosować do wysokości kondygnacji - fasada zakrywa przegrody poziome/stropy). Jako wypełnienie zastosować panel aluminiowy w kolorze jasnoszarym według wzornika RAL 9018.

Zastosowany system powinien umożliwiać wykonanie konstrukcji antywłamaniowej oraz kuloodpornej.

#### Modernizacja

W przypadku obiektów modernizowanych należy wykonać fasady modernizacyjne zachowując zasady kształtowania elewacji pokazane na przykładzie jednostki modelowej.

### 3.1.1.4 Wejścia (drzwi).

Drzwi główne, do strefy reprezentacyjnej, otwartej dla obywateli należy wykonać ze szkła w technologii spójnej z panelami okiennymi (antywłamaniowe, kuloodporne).

Pozostałe drzwi, w strefie ogólnodostępnej i ograniczonego dostępu spójne są z kolorystyką paneli elewacyjnych.

#### Modernizacja

W przypadku budynków modernizowanych/adaptowanych, w sposób analogiczny do montażu paneli szklanych należy zamocować moduły na dystansach, wzorując się pod względem kompozycyjnym na modelowym układzie elewacji.

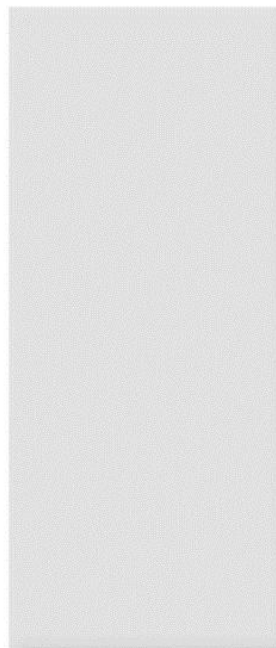

Rys. Panel pełny

### 3.1.2 Strefa zamknięta.

#### 3.1.2.1 Panele pełne.

##### Charakterystyka

Elewacja wykonana z płyt HPL, produkowanych na bazie żywic i wiórów drzewnych o powierzchni zewnętrznej utwardzonej w technologii EBC typu Trespa Meteon, o zwiększonej odporności na czynniki atmosferyczne, promienie UV, rozpuszczalniki (łatwość usuwania graffiti). Płyty o grubości 8 mm i kolorystyce ciemnego grafitu. Wykończenie: ST-satyna. Płyty nitowane do podkonstrukcji aluminiowej.

Kolorystyka: NCS-S 7502 B.

Na tej części elewacji zawsze mocowane jest podświetlane logo.

Podane wymiary wskazują proporcje paneli, dopuszcza się zmianę poszczególnych wymiarów (ok. 10 %), zachowując proporcje całości.

Dopuszcza się zastosowanie systemowych paneli typu Alucobond.

##### Modernizacja

W przypadku budynków modernizowanych /adaptowanych należy płytami przykryć elewację części zagospodarowanej na funkcje „zamknięte” dla obywateli.

**UWAGA:** Panele występują w części zamkniętej, która pod względem walorów kolorystycznych jest w tonacji ciemnej, zatem szkło antywłamaniowe w tej części również powinno mieć barwę ciemną.

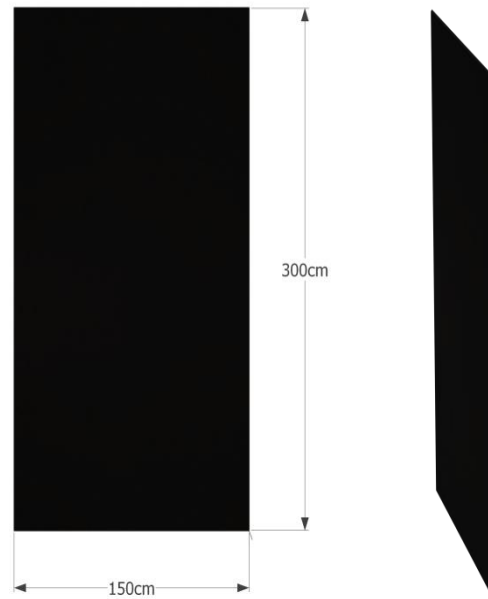

Rys. Panele pełne

#### 3.1.2.2 Wejścia (drzwi).

Kolorystyka ślusarki drzwiowej i krat identyczna z kolorem zastosowanych paneli.

#### 3.1.2.3 Ślusarka okienna / kraty.

Kolorystyka ślusarki okiennej i krat identyczna z kolorem zastosowanych paneli.



### 3.2. Zasady komponowania elewacji budynków nowych oraz modernizowanych /adaptowanych.

#### Zasada przypadkowości

Rozkład paneli elewacyjnych powinien sprawiać wrażenie przypadkowego. Efekt ten można osiągnąć, unikając tworzenia powtarzalnych wzorów. Niepożądane jest grupowanie elementów pełnych oraz przestón z siatki powyżej trzech występujących w jednym ciągu.

#### Zasada zachowania wizualnego podziału stref

Należy zwrócić uwagę na wizualny podział stref; w budynkach istniejących strefę zamkniętą należy umiejscawiać w skrajnej części z możliwie najmniejszą powierzchnią istniejących przeszkleń – winna być ona zbudowana z paneli grafitowych. Pozostałą część budynku stanowić będą strefa ogólnodostępna i ograniczonego dostępu, złożone z paneli szklanych, jasnoszarych oraz siatki przesłaniającej.

#### Zasada wysokości kondygnacji

Panele powinny mieć wysokość pełnej kondygnacji. Proporcja szerokości oraz wysokości panelu modelowego (140 x 430 cm) powinna być utrzymana. Sugeruje się, by wysokości paneli na różnych kondygnacjach były sobie równe.

#### Zasada osiowości względem okien

Zaleca się, by rozkład paneli elewacyjnych uwzględniał zasadę osiowości względem istniejących otworów okiennych w budynkach modernizowanych. Oś panelu szklanego ma pokrywać się z osią istniejącego otworu.

#### Zasada zachowania kolorystyki\*

##### A. Kolor jasnoszary – NCS-S 1000 N

- kolorystyka wyróżniająca wejście do budynku, przesunięcie elewacji itp.

##### B. Kolor biały – NCS-S 0500 N

- stanowi bazę, większą część budynku, zajmuje około 70%.

##### C. Kolor ciemny grafitowy – NCS-S 7502 B

- kolorystyka wyróżniających się części budynku z małą liczbą okien, przeznaczona pod lokalizację logo; kolor należy zastosować jako istotną plamę kolorystyczną, znaczącą kompozycyjnie część budynku. Odpowiednik części zamkniętej w jednostkach projektowanych.

\*)Zasada jest wskazówką dotyczącą wyboru farb. Dotyczy jednostek wybudowanych w ostatnich latach, w bardzo dobrym stanie technicznym, które mogą zostać jedynie odmalowane/odświeżone.

## 4.0 Strefa wejściowa / recepcja.



Rys. Rzut hallu wejściowego.

**Charakterystyka.**

Głównemu wejściu do budynku towarzyszy przestronny hall wejściowy z recepcją. Ma on 80-110 m kw. Jego lokalizacja jest kluczowa dla zasad komponowania poszczególnych stref obiektu. Stanowi strefę ogólnodostępną dla Obywateli i sąsiaduje z dwiema pozostałymi strefami: zamkniętą(A) oraz ograniczonego dostępu (B).

Główne elementy kompozycji przestrzeni to ściana grafitowa, symboliczne i wizualne oddzielenie strefy B), ściana „biała” - (granicząca ze strefą A), zabudowa recepcyjna, siedziska.

Kompozycja powyższych elementów jest czytelna, jednoznaczna i intuicyjna. W układzie funkcjonalnym przewidziano odrębne wyjście dla Recepcjonisty (rys.), które zapewnia poczucie bezpieczeństwa i w razie zagrożenia daje szansę na niezwłoczną ucieczkę.

Ważnym aspektem, który wpływa na jakość i odbiór przestrzeni jako przyjaznej, przestronnej, jasnej, jest bezpośrednie sąsiedztwo hallu z atrium, a przede wszystkim widok na znajdującą się tam zielen widoczną poprzez liczne przeszklenia.

Wskazana zatem umowna „oś”, prowadzona z drzwi wejściowych na zielen atrialną, jest niezbędnym elementem odpowiedzialnym za jakość i komfort przestrzeni. Wnętrze, z którym Obywatel odwiedzający Policję styka się w pierwszej kolejności, musi być przyjazne. Zabieg ten jest nieodzownym elementem projektowanych jednostek.

## 4.1 Ściana wizerunkowa.



Rys. Widok A-A na ścianę białą

## Lokalizacja

Ściana zlokalizowana jest po lewej stronie recepcji, prostopadłe do niej. Jest oddalona od strefy wejściowej, dzięki czemu wchodzący ma w zakresie swojego wzroku logo Policji.

## Charakterystyka

Ściana ma kolor biały, zatem stanowi wizualne tło dla granatowej recepcji, logo, a także tablicy ogłoszeniowej.

Elementy granatowe RAL 5004.

W ścianie znajdują się drzwi do dalszej części obiektu – strefy ograniczonego dostępu, gdzie mieszczą się przestrzenie biurowe oraz pokoje przesłuchań. Drzwi powinny być przeszklone, nie powinny stanowić wizualnej bariery.

UWAGA: W białej ścianie, bezpośrednio w strefie recepcji, znajdują się także drzwi do korytarza stanowiącego odrębne wyjście dla recepcjonisty. Drzwi są koloru białego – identycznego jak ściana, celem ich estetycznego zamaskowania.

## Modernizacja

W przypadku budynków modernizowanych /adaptowanych zaleca się wyeksponowanie na biało największej ściany, znajdującej się w hallu. Pozwala to na optyczne powiększenie pomieszczenia. Wskazane jest, by ściana znajdowała się obok recepcji, nie za nią.

UWAGA. Pozostałe ściany (z wyjątkiem czarnej) mają również kolor biały.

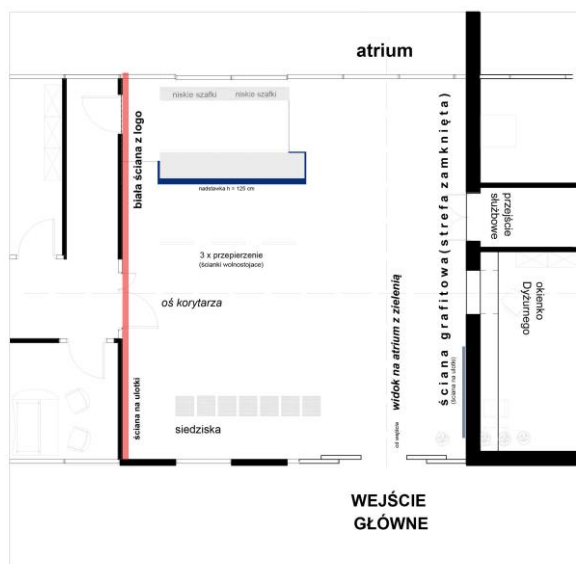

#### 4.2 Wykończenie ścian / kolorystyka.

Wszystkie ściany niebędące ścianami wizerunkowymi („ściana czarna”) należy wykończyć gładzią gipsową, pomalować kilkakrotnie farbą zmywalną, półmatową w kolorze białym NCS - S - 0500N.

W korytarzach należy zastosować materiał zabezpieczający, na całej wysokości (dopuszcza się zabezpieczenie ścian do wysokości 180cm od wykończonej posadzki), t.j. okleinę ścienną wykonaną z winylu, w kolorze białym dopasowanym do ściany. Materiał posiada delikatną strukturę o fakturze tynku drobnoziarnistego i spełnia wszystkie wymagania bezpieczeństwa dedykowane użyteczności publicznej.

Materiał opisany w dziale 5.1.

### 4.3 Posadzka.

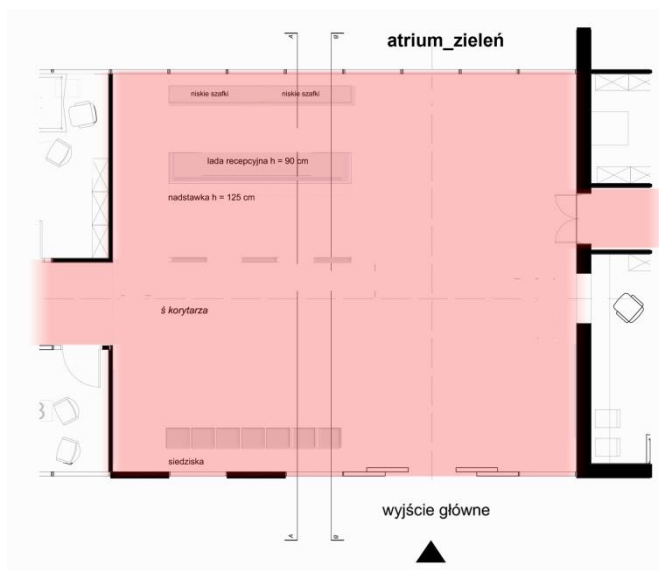

#### Lokalizacja

Posadzka zajmuje całą strefę wejściową oraz części wspólne wszystkich stref.

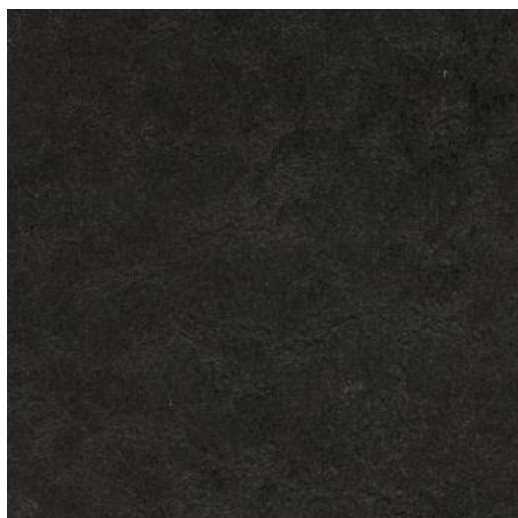

Rys. Próbka materiału

#### Charakterystyka

Wykładzina jest w kolorze ciemnoszarym (stalowym), zbliżonym do kolorystyki NCS-S 6502 B.

Wykonana jest z linoleum. Wskazane jest jej laminowane na grubość 1 mm warstwą pianki poliolefinowej.

Wykładzina ma dobre właściwości akustyczne. Jest trudno zapalna, nie zawiera również metali ciężkich, zgodnie z normą DIN (EN 71 - 3).

Wzór nakrapiany i bezkierunkowy, dzięki czemu wykładzina sprawia wrażenie gładkiej, a zarazem optycznie brud jest mniej zauważalny. Grubość całkowita to 2,5-3,5 mm, a ciężar całkowity to 1900 g/m kw. Wykładzina powinna być w klasie użytkowej 33-34, zgodnie z normą EN685; elektrostatyczność to 2kV.

#### UWAGA:

- wykładzina musi mieć odporność ogniową min. Cfl-s1;
- tłumienie dźwięków uderzeniowych na poziomie min. 10 dB;
- antypoślizgowość: min R9;
- trwałość kolorystyczna min. 6.

#### Modernizacja

Zaleca się wymianę posadzki na wzór prezentowanej.

#### 4.4 Sufity

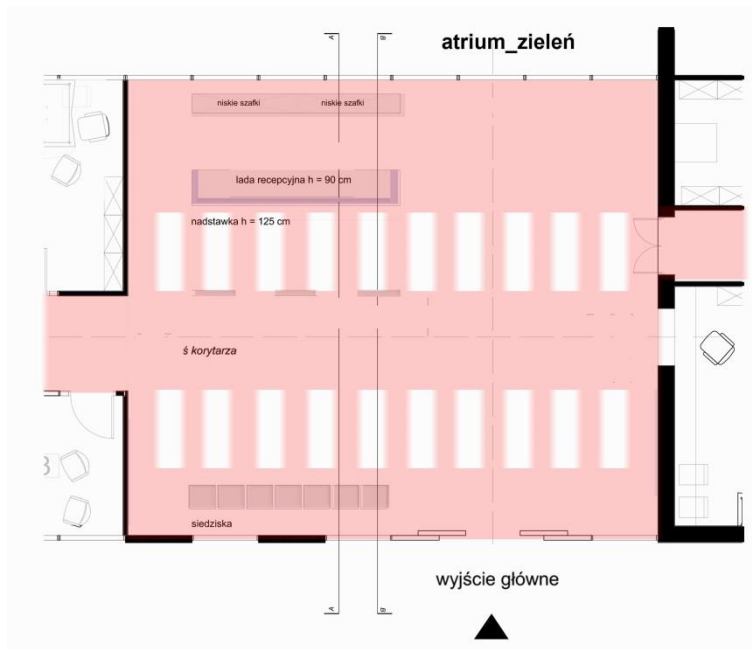

#### Lokalizacja

Sufit będzie zlokalizowany w strefie wejściowej, uznanej za reprezentacyjną, nad pomieszczeniami strefy wejściowej oraz nad częściami wspólnymi stref ograniczonego dostępu i ogólnodostępnej.



#### Charakterystyka

Są to pomieszczenie reprezentacyjne, więc proponuje się system montowany bezszprosowo (bez widocznych profili między płaszczyznami płyty).

Parametry płyt sufitowych:

- pochłanianie dźwięku  $\alpha_w = 0,60$  (klasa C);
- dźwiękoizolacyjność powinna wynosić minimalnie  $D_{ncw}=41dB$ ;
- RW nie mniejsze niż 21dB;
- odbicie światła 86%;

- zawartość materiałów pochodzących z odzysku 65%;
- - krawędź płyty opuszczona o 8mm w stosunku do poziomu konstrukcji sufitu modułowego;
- ciężar płyty około 7,6 kg/m<sup>2</sup>;
- kolor płyty: biały, zgodny z paletą producenta;
- płyta sufitowa wykonana ze sprasowanej wełny mineralnej twardej o licu laminowanym włóknem szklanym pokrytym akustyczną farbą natryskową.

Ruszt wykonany z profili w kolorze Global White o szerokości stopki 24mm. Lamps i inne urządzenia należy podwiesić niezależnie lub oprzeć na główce profili konstrukcji. Ciężar dopuszczalny urządzeń zależy od planowanego obciążenia rusztu płytami sufitowymi, warstwą izolacji itp. Maksymalny ciężar urządzenia modułowego wspartego na stopce profili: 3kg.

Konstrukcję należy wypoziomować, używając regulacji wieszaków systemowych.

#### Modernizacja

Proponuje się wymianę sufitu, przynajmniej w strefie recepcyjnej.

## 4.5 Oświetlenie

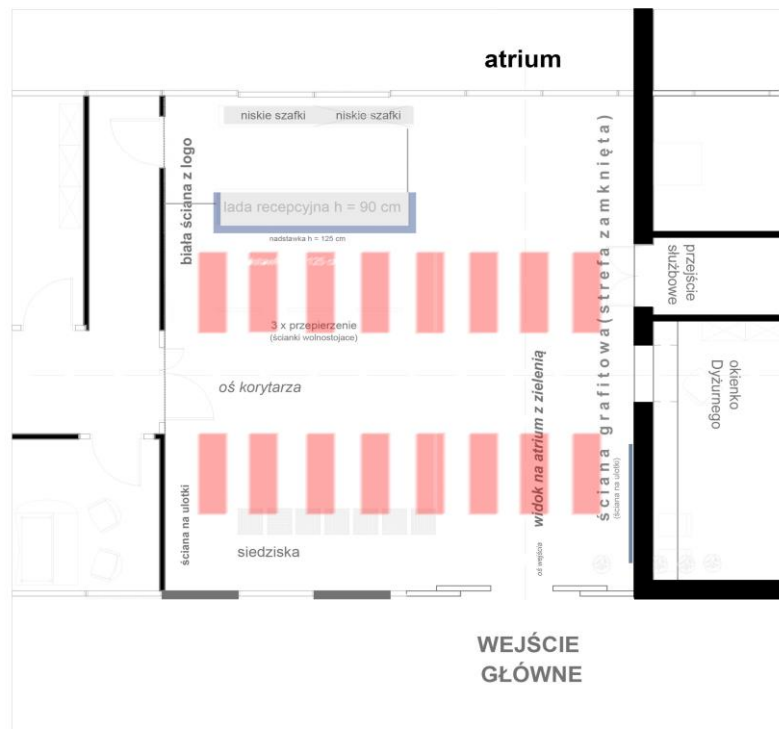

## Lokalizacja

Oświetlenie sufitowe zlokalizowane jest wzdłuż osi, łączącej strefę zamkniętą z korytarzem strefy ograniczonego dostępu.

Lampy ułożone są w dwa szeregi, w każdym znajduje się kilka rzędów lamp modułowych 597 x 597 mm, pogrupowanych po trzy moduły. Zaproponowano zatem rodzaj pasów świetlnych o wymiarach ok. 60 x 180.

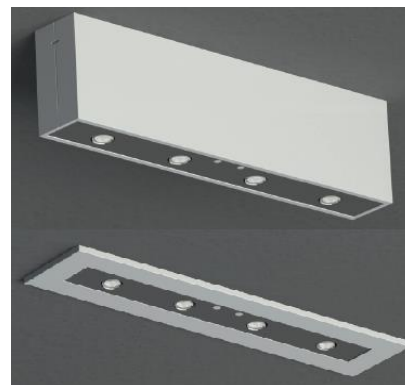

Rys. Moduły awaryjne.



Rys. Moduł świetlny (jeden 60 x 60).

### Charakterystyka

Oświetlenie montowane jest w suficie podwieszanym, rastrowym. Jeden moduł oświetlenia zostaje wpasowany w miejsce modułu pojedynczego rastra.

Oprawa do montażu nastropowego lub do wbudowania w sufit.

Obudowany profil aluminiowy barwiony na kolor biały. Lampa ma dyfuzor opalowy lub mikropryzmatyczny, równomiernie rozpraszający światło.

Źródło to paski LED, rozmieszczone w profilu aluminiowym po obwodzie oprawy. Trwałość eksploatacyjna: ok. 50 000 h pracy, CRI >80. Zaleca się produkt energooszczędny.

### Modernizacja

Zaleca się wymianę oświetlenia. W przypadku, gdy mamy do czynienia z sufitem podwieszanym g-k lub stropem – oprawa nadaje się montażu nastropowego.

### Oświetlenie awaryjne

Wymiary modułu nastropowego 46 x 340 x 94mm. Wymiary modułu dostropowego 86 x 379 x 93 mm

### Charakterystyka

Oprawy oświetlenia awaryjnego z certyfikatem CNBOP, samotestujące, montowane w suficie podwieszanym lub nastropowo. Oprawy zbudowane z wykorzystaniem technologii power LED, z możliwością zmiany rozsyłu strumienia świetlnego w zakresie 30o, 50o, 20 x 60o i 120o, poprzez dobór optyki. Wysoka sprawność źródeł LED (powyżej 100lm/W) i właściwa optyka umożliwiają montaż w rozstawie co 8 m. Oprawa ma diodę sygnalizującą stan urządzenia, zabezpieczenie przed całkowitym rozładowaniem i hermetyczne bezobsługowe baterię wodorkowe NiMH.



4.6 Stanowisko recepcyjne.

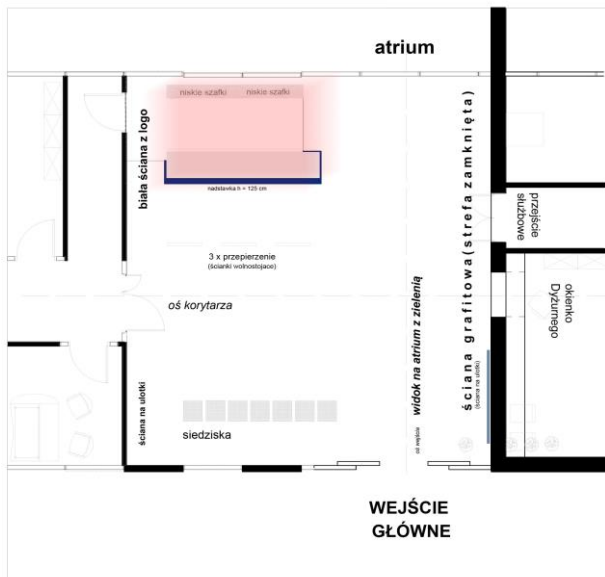

Lokalizacja

Recepcja zlokalizowana jest naprzeciw wejścia; w jej tle – widok na zielone atrium. Recepcji zawsze towarzyszy tło w postaci białej ściany z logo (po lewej stronie, patrząc od wejścia).

Recepcja musi być widoczna dla obywatela i łatwo dostępna pod względem komunikacyjnym. Nie może jednak stanowić konkurencji dla widoku na atrium.

Modernizacja

Meble recepcyjne, z uwagi na spójną koncepcję całości, powinny być wymienione, by stanowiły elementy spajające ogólny wizerunek.

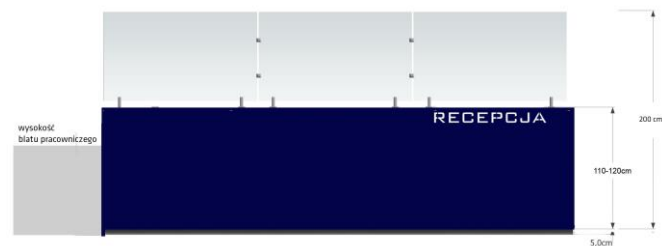

Rys. Widok frontowy (opcja z przeszkleniem)

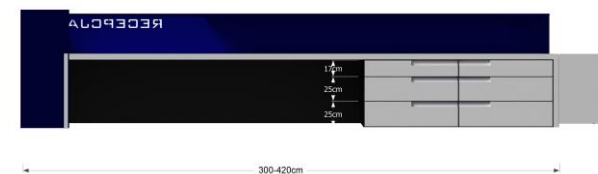

Rys. Widok od strony pracownika (opcja bez przeszklenia)

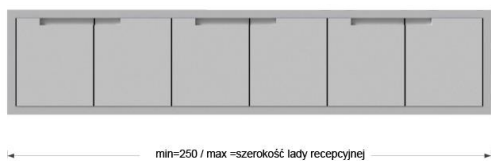

Rys. Widok szafek pracowniczych stojących za ladą. (wymiary przykładowe)

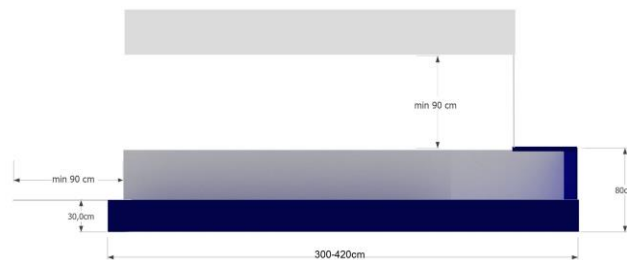

Rys. Rzut zabudowy

Charakterystyka

Meble recepcyjne zbudowane są z płyt meblowych lakierowanych na połysk/półmat. Powinny być one wykonane z płyt wysokiej wytrzymałości, barwionych w przekroju na kolor (dotyczy elementu granatowego), który zastosowano na zewnątrz płyty, w celu uniknięcia szybkich zniszczeń. Dopuszcza się wykonanie elementu granatowego ze szkła bezpiecznego: RAL 5003. Meble wizualnie mają sprawiać wrażenie przystępnych i lekkich. Dla bezpieczeństwa recepcjonisty dopuszcza się zastosowanie przeszklenia, wykonanego ze szkła bezpiecznego, bezramowego – o krawędziach szlifowanych, mocowane na dystansach do nadstawki (Rys.). Dopuszcza się także zastosowanie przeszklenia także z bocznych stron mebla lady recepcyjnej. Ma ono stanowić przedłużenie płaszczyzny jaką stanowią płyty boczne, a jego konstrukcja ma być spójna z konstrukcją przeszklenia od strony frontowej. Wszystkie szafki, elementy otwierane i dostępne, powinny mieć możliwość zamknięcia na kluczyk. Powinny też być przytwierdzone do podłoża. Możliwe jest przymknięcie strefy

pracownika w postaci przegrodzeń/drzwiczek z płyt meblowych jasna szarość RAL 9006 o wysokości blatu pracowniczego oraz szafek pomocniczych.  
Układ pokazano na rys. Rzut zabudowy oraz rzut hallu.

## 4.7 Elementy uzupełniające.

### Ściana grafitowa



Rys. Widok B-B, na ścianę grafitową

### Lokalizacja

Ściana zlokalizowana jest po prawej stronie od wejścia do budynku, tuż przy drzwiach wejściowych. Stanowi optyczne odgródzenie od strefy zamkniętej.

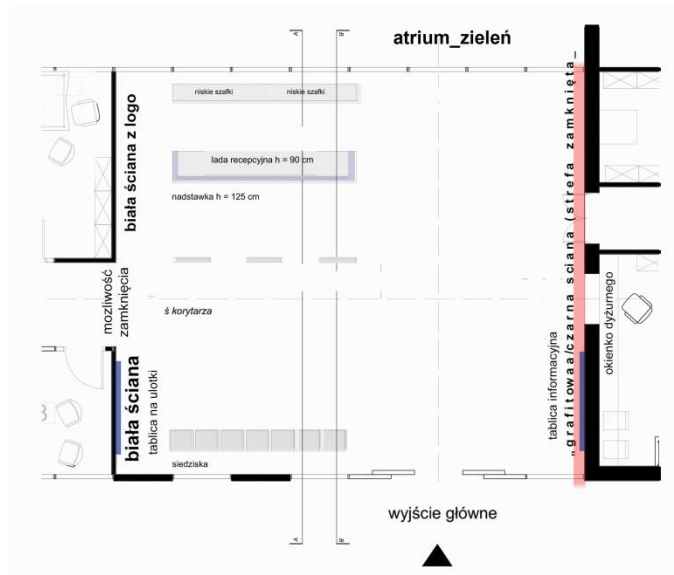

Rys. Rzut, lokalizacja

### Charakterystyka

Ściana pokryta jest tym samym materiałem, co elewacja strefy zamkniętej (panel grafitowy/czarny, kolorystyka: NCS-S 7502 B). Pozwala to na zachowanie harmonii, ciągłości między wnętrzem a zewnętrzem obiektu.

Naprzeciw wejścia zlokalizowane jest widoczne dla wchodzącego atrium, w którym ściana również ma wyraźną kontynuację. Jest to więc znaczący akcent kompozycyjny w całości założenia.

### Modernizacja

W przypadku budynków modernizowanych /adaptowanych zaleca się ekspozycję czarnej ściany, która wydziela strefę zamkniętą, ewentualnie jest w jej bliskim sąsiedztwie.

## Siedziska

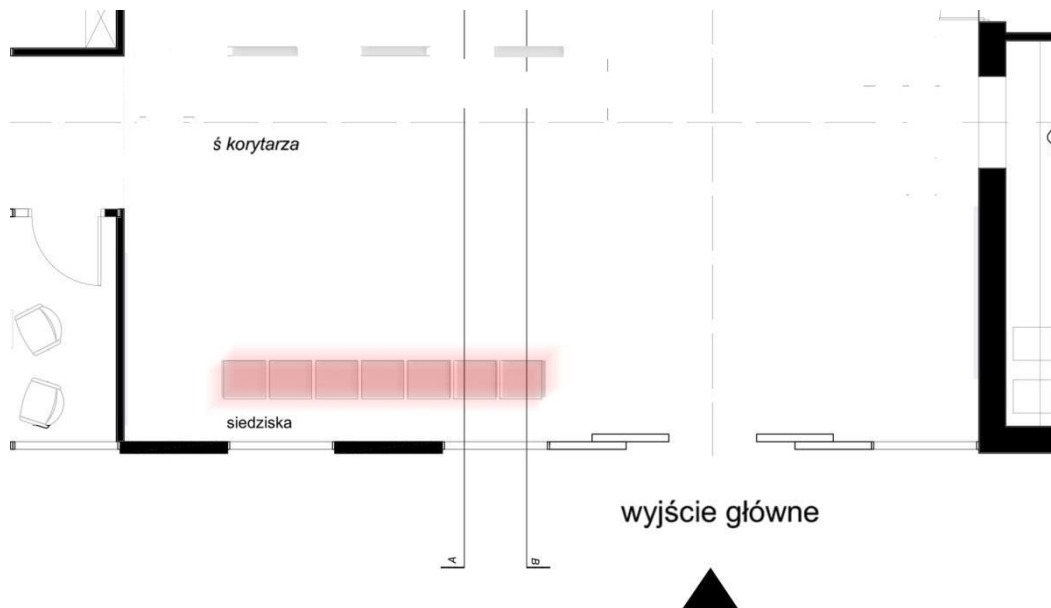

## Lokalizacja

Meble usytuowane są blisko okien, pełniących funkcję elewacji frontowej. Stanowią rodzaj „poczekalni”. Ich lokalizacja daje możliwość obserwacji strefy recepcji, ale pozostawia dystans, dający możliwość dyskretnej rozmowy.

## Charakterystyka

Krzesła muszą być zgodne z aktualną normą PN-EN 13761 i potwierdzone certyfikatem zgodności, wystawionym przez akredytowaną jednostkę (polską lub innego kraju należącego do Unii Europejskiej). Krzesła mają mieć konstrukcję stalową zespawaną z rurek o średnicy 18-20 mm, w kolorze RAL9006 (spawy estetyczne, z niewidoczną spoiną) – wymóg funkcjonalny. Ich oparcia i siedziska, jako osobne elementy, połączone winny być konstrukcją stelaża – wymóg funkcjonalny. Krzesła mają mieć stopki zakończone plastikowym, ruchomym elementem, z trzpieniem stalowym włożonym w nogę. Podłokietniki winny przebiegać od oparcia do przedniej krawędzi siedziska, w linii poziomej – wymóg funkcjonalny. Oparcie ma być obustronnie tapicerowane – wymóg funkcjonalny. Tapicerka z tkaniny o składzie min. 90% naturalnej wełny i o wytrzymałości na ścieranie min. 150 tys. cykli w skali Martindala (norma PN-EN ISO 12947-2).



## 5.0 Strefa biurowa – standard.

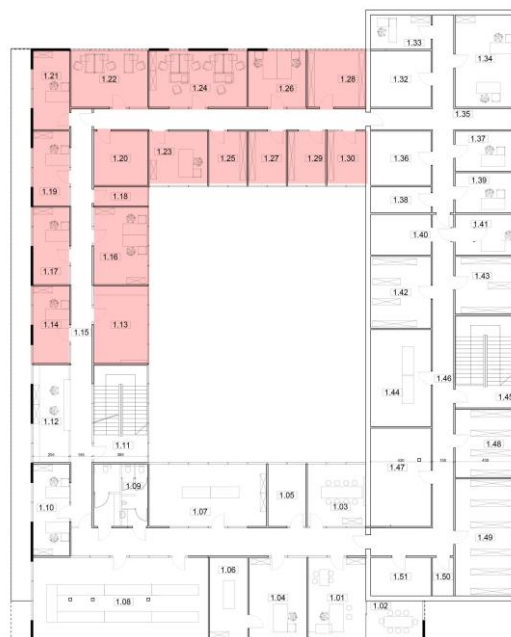
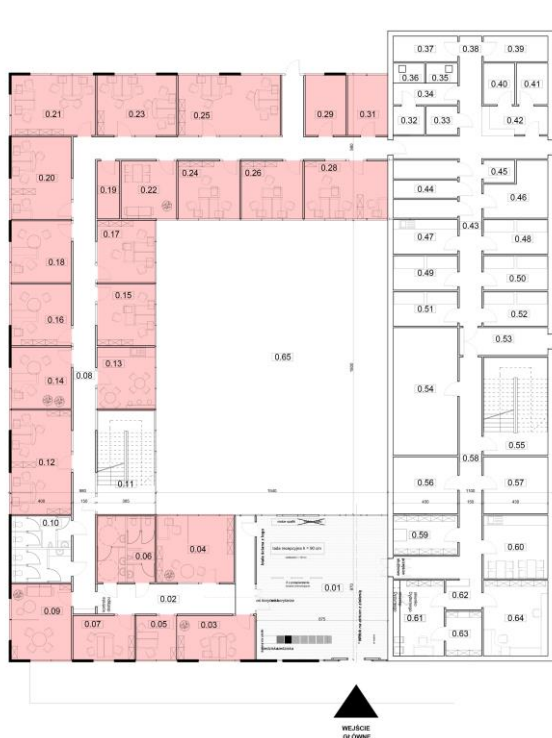

Rys Przestrzeń biurowa - rzut parteru (lewo) i rzut piętra (pravo)

### 5.1 Wykończenie ścian / kolorystyka.

#### Lokalizacja

Wszystkie ściany niebędące ścianami wizerunkowymi („ściana czarna”) należy wykończyć gładzią gipsową, pomalować kilkakrotnie farbą zmywalną, półmatową w kolorze białym NCS - S - 0500N.

W korytarzach należy zastosować materiał zabezpieczający, na całej wysokości (dopuszcza się zabezpieczenie ścian do wysokości 180cm od wykończonej posadzki), t.j. okleinę ścienną wykonaną z winylu, w kolorze białym dopasowanym do ściany. Materiał posiada delikatną strukturę o fakturze tynku drobnoziarnistego i spełnia wszystkie wymogi bezpieczeństwa dedykowane użyteczności publicznej.

W pokojach biurowych okleinę należy zastosować do wys.150cm.

W pokojach biurowych dopuszcza się wykończenie ściany poprzez pomalowanie farbą zmywalną, półmatową w kolorze białym NCS - S - 0500N.

#### Charakterystyka

Okleina pełni funkcję ochronną przed zabrudzeniami i jest w pełni zmywalna. Wykonana jest z winylu na podkładzie tekstylnym; druk pigmentowy, na bazie wodnej.

Nadruk odporny jest w pełni na wielokrotne zmywanie, barwiony jest w masie. Szerokość roli to minimum 130 cm.

Materiał musi mieć minimum 350 g/m kw. i charakteryzować się odpornością ogniową SBI Euroklass B - s1-d0. Okleina powinna posiadać wszelkie atesty, np. PZH. Okleina jest dwuwarstwowa – warstwa winylowa zawiera preparat, który zabezpiecza okleinę przed rozwojem mikroorganizmów, takich jak bakterie, pleśnie, grzyby i roztocze. Zawiera warstwę z siatki bawełnianej lub syntetycznej, która stabilizuje produkt i zwiększa przyczepność do kleju.

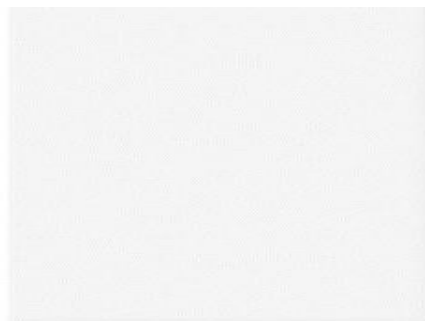

Rys. Kolor okleiny - bardzo jasna szarość, efekt białej ściany

## 5.2 Posadzka.

### Lokalizacja

W pomieszczeniach biurowych, szczególnie w pomieszczeniach kierownictwa jednostki, naczelników wydziałów, sekretariatach na całej powierzchni proponuje się wykładzinę dywanową.

W pomieszczeniach o zwiększonym natężeniu ruchu należy zastosować wykładzinę zgodną z wykładzinami części wspólnych (opis i charakterystyka zgodna z punktem 4.3)

### Charakterystyka

Wykładzina dywanowa ma kolor jasnoszary. Jest to wykładzina pętlowa w płytkach 50 x 50 cm. Skład runa – BCF poliamid 6 (wg ISO 2424), podłoże sugeruje się w trzech wariantach: bitumiczny, ekologiczny, o podwyższonych parametrach akustycznych, podwyższający współczynnik o 10 dB, włókno barwione w masie.

Runo ma ciężar całkowity minimum 550 g/m kw. (wg ISO 2424), część powierzchniowa/użytkowa runa min. 360) g/m kw. (wg ISO 8543). Wysokość całkowita wykładziny to 5,6 mm (wg ISO 1765), wysokość runa to 2,7 mm (wg ISO 1765), minimalna ilość pęczków to 1589 szt./dm kw. Klasa użytkowa nie może być niższa niż 33 (wg PN-EN 1307). Klasa odporności ogniowej – nie niższa niż Bfl-s1 (wg PN-EN 13501-1).

## 5.3 Sufity

### Lokalizacja

W przypadku istnienia instalacji podstropowych sugeruje się montaż sufitu rastrowego, modułowego.

### Charakterystyka

Sufit modułowy powinien być wykonany z płyt o wymiarach rzeczywistych 594 x 594 x 19 mm, przystosowanych do montażu na konstrukcji częściowo ukrytej o szerokości 24 mm.

Parametry płyt sufitowych:

- pochłanianie dźwięku nie większe niż  $\alpha_w=0,80$  (H) i nie mniejsze niż  $\alpha_w=0,65$  – klasa pochłaniania C;
- dźwiękoizolacyjność powinna wynosić minimalnie  $D_{ncw}=43$ dB;
- RW nie mniejsze niż 21dB;
- odbicie światła 86%;
- odporność na wilgotność względną 95%RH z dziesięcioletnią gwarancją nieugięcia pod wpływem wilgoci;
- krawędź płyty frezowana
- powierzchnia obniżona w stosunku do poziomu konstrukcji sufitu modułowego o 13 mm;
- ciężar płyty około 5,2 kg/m<sup>2</sup>;
- kolor płyty – biały, zgodny z paletą producenta.

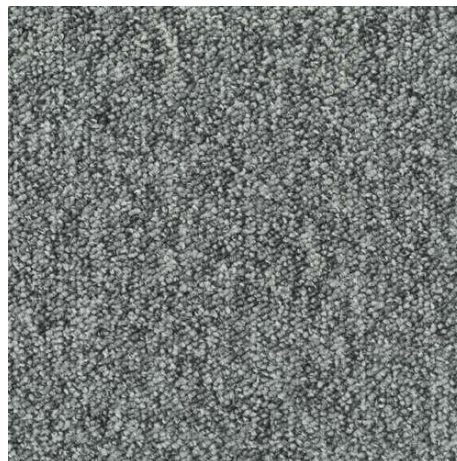

Rys. Przykładowy moduł

Płyta sufitowa wykonana ze sprasowanej wełny mineralnej twardej o licu laminowany włóknem szklanym, pokrytym akustyczną farbą natryskową.

Europejska Deklaracja Zgodności: 1121-CPD-BC0001, zgodny z Normą Europejską EN-13964:2004.

Przepisy związane: PN-EN 13964 – Sufity podwieszane – Wymagania i metody badawcze. Euroklasa A1. Klasa warunków środowiskowych – B. Europejska Deklaracja Zgodności z normą PN-EN 13964:2004 nr 1121-CPD-BC 0010.

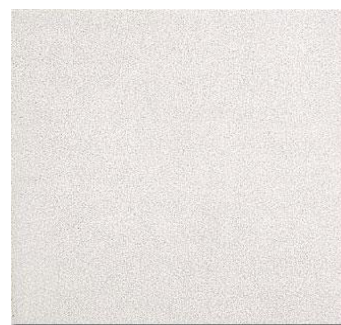

Rys. Przykładowy moduł

## 5.4 Oświetlenie

### Lokalizacja

W pomieszczeniach biurowych proponuje się dwa alternatywne rodzaje oświetlenia.

#### A. Oświetlenie wiszące



Rys. Przykładowy moduł

### Lokalizacja

Oświetlenie podwieszane pod sufitem w pokojach biurowych.

Można stosować w pozostałych pomieszczeniach, takich jak socjalne, magazynowe, itd.

### Charakterystyka

Oprawa zwieszana na świetłówki liniowe T5 wyposażona w stateczniki elektroniczne. Obudowa z profilu aluminiowego z krótszymi bokami z pełnego profilu dociętego pod kątem 45st oraz z ozdobnym frezem po obwodzie oprawy. Raster lamelkowy lub paraboliczny.

Oprawa na pojedyncze lub podwójne źródła światła typu T5 o szerokości 170mm lub 200mm. Emisja strumienia świetlnego góra/dół. Oprawa przystosowana do pracy z modułem awaryjny w wersji zgodnie z posiadanym certyfikatem CNBOP.

#### B. Oświetlenie rastrowe

– modułowe – systemowe stosowane w suficie rastrowym. Moduły rozmieszczenie spójne z kompozycją konstrukcji sufitu, równomiernie oświetlające powierzchnię pracowniczą.

### Oświetlenie awaryjne

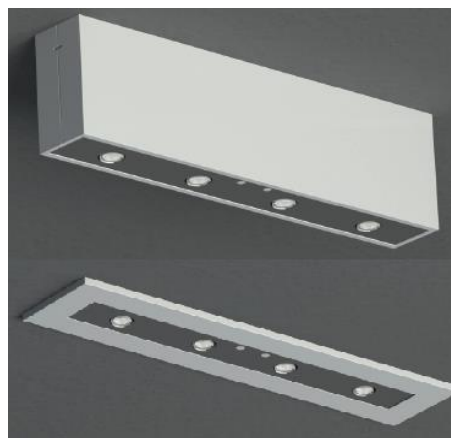

Wymiary modułu nastropowego 46 x 340 x 94 mm.

Wymiary modułu dostropowego 86 x 379 x 93 mm.

### Charakterystyka

Oprawy oświetlenia awaryjnego z certyfikatem CNBOP, samotestujące, montowane w suficie podwieszanym lub nastropowo. Oprawy zbudowane przy zastosowaniu technologii power LED z możliwością zmiany rozsyłu strumienia świetlnego w zakresie 30°, 50°, 20 x 60° i 120°, poprzez dobór optyki. Wysoka sprawność źródeł LED (powyżej 100lm/W) i właściwa optyka umożliwiają montaż w rozstawie co 8 m. Oprawa ma diodę, sygnalizującą stan urządzenia, zabezpieczenie przed całkowitym rozładowaniem i hermetyczne bezobsługowe baterie wodorkowe NiMH.

## 5.5 Meble



Rys. Zestaw pracowniczy wskazujący kierunki estetyczne.

### 5.5.1 Meble biurowe.

Wszystkie meble pracownicze (nie dotyczy mebli wykonanych na wymiar i zabudowanych) muszą spełniać normy europejskie związane z bezpieczeństwem ich użytkowania (certyfikat zgodności, wydany przez akredytowaną jednostkę krajową lub europejską). Muszą też być zgodne z przepisami BHP, obecnie obowiązującymi w kraju. Dodatkowo powinny spełniać wymogi jakościowe i funkcjonalne, związane z intensywną eksploatacją.

Poniższe szczegółowe rozwiązania dotyczą jednostki modelowej, zawierają wytyczne szczegółowe, t.j. techniczne, konstrukcyjne itp i wskazują kierunek w jakim wybory mogą być dokonywane. Można stosować materiały podobne, jednak o tych samych właściwościach technicznych, konstrukcyjnych oraz o wskazanej kolorystyce i wybranych materiałach.

#### Kierunki estetyczne oraz kolorystyczne:

- blaty i fronty mebli w kolorze brzoza lub klon
- kontenery,
- tapicerka foteli pracowniczych granat RAL 5003, lub możliwie zbliżona
- konstrukcja biel /chrom
- fotele/krzesła gościnne: biel/grafit/czerń
- konstrukcja szaf: satynowa szarość RAL9006.



### Biurka i stoły

Biurka i stoły muszą być zgodne z aktualnymi normami PN-EN527-1, PN-EN527-2, PN-EN 527-3, potwierdzone certyfikatem zgodności, wystawionym przez akredytowaną jednostkę (polską lub innego kraju należącego do Unii Europejskiej);

- blaty biurk, stołów muszą być wykonane z płyty wiórowej o grubości nie mniejszej niż 22 mm, uszlachetnionej laminatem wielowarstwowym typu HPL/CPL, odpornym na zarysowania, uszkodzenia mechaniczne, wilgoć i wysoką temperaturę;
- jasne drewno typu. klon, brzoza (nie dopuszcza się zastosowania płyty laminowanej – wymóg jakościowy);
- regulacja wysokości blatu roboczego w zakresie 65-85 cm – wymóg normy PN-EN 527-1:2011 dla biurk do pracy siedzącej typu A;
- nogi w kształcie litery A – wymóg użytkowy;
- nogi mocowane do belki lub stelaża (nie dopuszcza się mocowania bezpośrednio do blatu), zgodnie z wymaganiami normy PN-EN 527 – wymóg jakościowy.

### Kontenery (mobilne szafki pod biurko)

Kontenery muszą być zgodne z aktualną normą PN-EN 14073-2, potwierdzone certyfikatem zgodności, wystawionym przez akredytowaną jednostkę (polską lub innego kraju należącego do Unii Europejskiej);

- wyposażone w 3 szuflady, w tym pierwsza od góry ma być piórnikiem – wymóg funkcjonalny;
- wysuw szuflad co najmniej 90% – wymóg funkcjonalny;
- zabezpieczenie przeciw wysunięciu dwóch szuflad – wymóg funkcjonalny;
- prowadnice łożyskowane – wymóg jakościowy;
- wkłady szuflad mają być wykonane w całości ze stali lub tworzywa sztucznego, zapewniając minimalne dopuszczalne obciążenie każdej szuflady na poziomie co najmniej 25 kg – wymóg normy PN-EN14073;
- zamek centralny – wymóg funkcjonalny.



## Szafy i regały



Szafy i regały muszą być zgodne z aktualną normą PN-EN 14073-2, potwierdzone certyfikatem zgodności, wystawionym przez akredytowaną jednostkę (polską lub innego kraju należącego do Unii Europejskiej).

Szafa powinna być w całości wykonana na linii produkcyjnej, ściskana i klejona – wymóg jakościowy i normy PN-EN14073. Półki mają mieć grubości min. 22 mm, a dopuszczalny ciężar min 40 kg. Przerzeń pomiędzy półkami powinna mieć min. 35 cm wysokości – wymóg funkcjonalny (przerzeń na segregator), natomiast plecy w szafach wykonane z płyty wiórowej o grubości min. 10 mm – wymóg normy PN-EN14073. Szafy mają dodatkowy cokół z plastiku lub stali kwasoodpornej – wymóg jakościowy i funkcjonalny. Wszystkie elementy szklane w szafach (drzwi, półki itp.) mają być ze szkła bezpiecznego – wymóg normy PN-EN14073. Wszystkie elementy stalowe (nie dotyczy stali nierdzewnej, jeśli taka zostanie zastosowana – sugerowany materiał na cokół) mają być trwale pokryte farbą proszkową, preferowany kolor RAL9006 – wymóg estetyczny. Wszystkie szafy ubraniowe mają podwójne skrzydła drzwiowe i zamek dwupunktowy – wymóg normy PN-EN14073.



## Fotel obrotowy

Fotele obrotowe muszą być zgodne z aktualną normą PN-EN 1335-1 i PN-EN 1335-2, potwierdzone certyfikatem zgodności, wystawionym przez akredytowaną jednostkę (polską lub innego kraju należącego do Unii Europejskiej).

Fotele mają być zgodne z Rozporządzeniem Ministra Pracy i Polityki Społecznej z 10 grudnia 1998 r. w sprawie bezpieczeństwa i higieny pracy na stanowiskach wyposażonych w monitory ekranowe (Dz.U.98.148.973).

Fotele muszą mieć pozytywną opinię dotyczącą ergonomii, np. z Instytutu Medycyny Pracy w Łodzi lub innej równoważnej jednostki z państw należących do Unii Europejskiej.

Fotele wyposażone w mechanizm synchroniczny z regulowaną siłą odchylenia dla osób o wadze od 50 do 120 kg, a mechanizm synchroniczny z odchyleniem do tyłu do minus 30 stopni (wymóg przepisów BHP). Fotele z regulacją podłokietników w zakresie min. 5 cm górną i regulacją szerokości w zakresie min. 4 cm – wymóg funkcjonalny. Tapicerka powinna być wykonana z tkaniny o składzie min. 90% naturalnej wełny i wytrzymałości na ścieranie min. 150 tys. cykli w skali Martindala (norma PN-EN ISO 12947-2).

## Krzeseła gościnne

Krzeseła muszą być zgodne z aktualną normą PN-EN 13761, potwierdzone certyfikatem zgodności, wystawionym przez akredytowaną jednostkę (polską lub innego kraju należącego do Unii Europejskiej).

Krzeseła mają mieć konstrukcję stalową zespawaną z rurek o średnicy 18-20 mm, w kolorze RAL 9006 (spawy estetyczne, z niewidoczną spoiną) – wymóg funkcjonalny.



Siedzisko i oparcie mają być w całości z jednego kawałka sklejki, giętej i profilowanej w tzw. 3D (gięcie siedziska w oparcie oraz wyprofilowanie oparcia do pleców użytkowników) – wymóg funkcjonalny.

Krzeseło ma mieć formę prostokątną, szerokość siedziska i oparcia ma być jednakowa w całym zakresie – wymóg funkcjonalny.

Sugeruje się kolorystykę drewna (sosna) lub kolory monochromatyczne (biel, czerń).

Krzeseła winny dać się sztaplować, po co najmniej 10 szt. jednorazowo – wymóg funkcjonalny.

### Przegrody, ścianki pomiędzy biurkami

Przegrody mają być obustronnie tapicerowane, aby dodatkowo tłumić dźwięk w pomieszczeniu – wymóg funkcjonalny.

Przegrody mają mieć możliwość łączenia do biurek (do konstrukcji lub do blatu) lub stać samodzielnie – w zależności od układu mebli w pomieszczeniu – wymóg funkcjonalny.

Przegrody mają mieć grubość min 2 cm, ale nie mogą być grubsze niż 5 cm – wymóg użytkowy.

Elementy konstrukcyjne przegrody mają być ukryte pod tapicerką (nie dotyczy łączników, wsporników itp. elementów) – wymóg funkcjonalny.

## 5.5.2 Meble w pomieszczeniach socjalnych.

### Kierunek estetyczny / kolorystyka:

- blaty i fronty mebli w kolorze brzoza lub klon
- kontenery,
- meble bez tapicerki – sklejka drewniana brzoza,
- konstrukcja stołów biel /satynowa szarość RAL9006,
- konstrukcja szaf: satynowa szarość RAL9006,
- blaty (zabudowa kuchenna): grafit lub ciemna szarość,

### Stoły do pomieszczeń socjalnych

Biurka i stoły muszą być zgodne z aktualnymi normami PN-EN527-1, PN-EN527-2, PN-EN 527-3, potwierdzone certyfikatem zgodności, wystawionym przez akredytowaną jednostkę (polską lub innego kraju należącego do Unii Europejskiej).

Blaty biurek i stołów muszą być wykonane z płyty wiórowej o grubości 22-25 mm, uszlachetnionej laminatem wielowarstwowym typu HPL/CPL, odpornym na zarysowania, uszkodzenia mechaniczne, wilgoć i wysoką temperaturę.

Kolorystyka: jasne drewno typu klon, brzoza. Nie dopuszcza się zastosowania płyty laminowanej (wymóg jakościowy). Regulacja wysokości blatu roboczego 65-85 cm – wymóg normy PN-EN 527-1:2011 dla biurek do pracy siedzącej typu A. Nogi mają być proste, kwadratowe lub okrągłe – wymóg użytkowy; mocowane do belki lub stelaża (nie dopuszcza się mocowania bezpośrednio do blatu) zgodnie z wymaganiami normy PN-EN 527 – wymóg jakościowy.

### Krzeseła do pomieszczeń socjalnych



Krzeseła muszą być zgodne z aktualną normą PN-EN 13761, potwierdzone certyfikatem zgodności, wystawionym przez akredytowaną jednostkę (polską lub innego kraju należącego do Unii Europejskiej).

Krzeseła mają mieć konstrukcję stalową zespawaną z rurką o średnicy 18-20 mm, w kolorze RAL 9006 (spawy estetyczne, z niewidoczną spoiną) – wymóg funkcjonalny.

Siedzisko i oparcie mają być całości z jednego kawałka sklejki, giętej i profilowanej w tzw. 3D (gięcie siedziska w oparcie oraz wyprofilowanie oparcia do pleców użytkowników) – wymóg funkcjonalny.

Krzeseła winny dać się sztaplować, po co najmniej 10 szt. jednorazowo – wymóg funkcjonalny.



## C. Meble do palarni

### Siedziska do palarni

Siedziska mają być zgodne z aktualną normami PN-EN 15373, PN-EN 1022, PN-EN 15372, potwierdzone certyfikatem zgodności, wystawionym przez akredytowaną jednostkę (polską lub innego kraju należącego do Unii Europejskiej).

Tapicerka wykonana z tkaniny o składzie min. 90% naturalnej wełny i wytrzymałości na ścieranie min. 150 tys. cykli w skali Martindala (norma PN-EN ISO 12947-2).

Siedziska muszą mieć formę kwadratu o boku ok. 65 cm – tak, by można było je ze sobą zestawiać w dowolnej konfiguracji – wymóg funkcjonalny.

Siedziska muszą mieć łączniki do trwałego zestawienia siedzisk, ale nie mogą łączyć się w sposób inwazyjny – musi być możliwość wielokrotnego łączenia i rozłączania – wymóg jakościowy.

Wysokość całkowita siedzisk musi umożliwiać komfortowe siedzenie, czyli nie mniej niż 75 cm – wymóg funkcjonalny.

## 5.6 Stolarka okienna i drzwiowa.

Drzwi, które prowadzą do pomieszczeń biurowych, z korytarzy przestrzeni ograniczonego dostępu ( ewentualnie otwartej) powinny być przeszklone. Aby ograniczyć widoczność należy zastosować szkło dymione, a jeśli istnieje taka funkcjonalna możliwość, szkło przeziernie (wskazuje się wtedy jako przesłonięcie zastosować żaluzje, bądź rolety w kolorze białym). Zaleca się stosowanie większej ilości przeszkleń, t.j. szklanych ścian towarzyszących otworom drzwiowym Kolor szprosów drzwi i okien to grafit (jak stolarka zewnętrzna).

Przeszklenie jest niezbędne do doświetlenia hallu wewnętrznego.

Stolarka okienna ma także kolor grafitowy (analogiczny do stolarki zewnętrznej). Dopuszcza się delikatne przysłonięcie okien roletami w kolorze białym. Rolety/żaluzje nie powinny kształtować rytmu elewacji zewnętrznej, stanowią jedynie uzupełnienie funkcjonalne

## 6.0 Strefa biurowa – gabinety i sale konferencyjne.

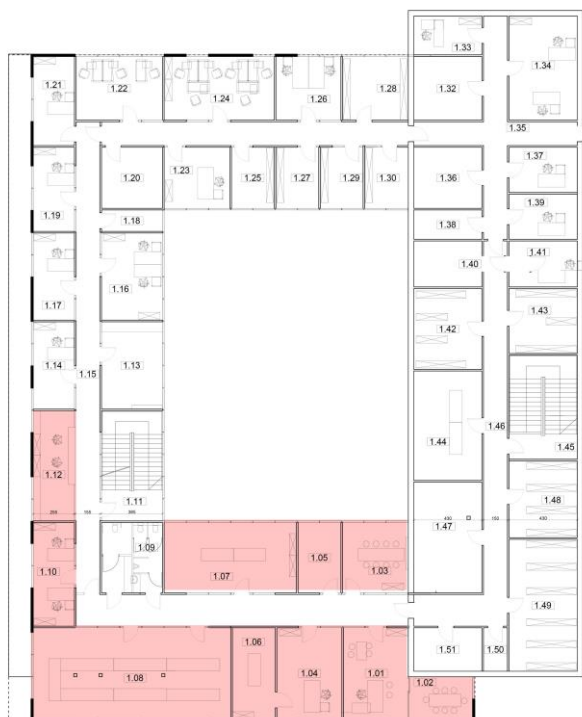

Rys Przestrzeni biurowa - rzut piętra

W strefie gabinetowej większość produktów jest podobna do produktów ze strefy reprezentacyjnej. Część natomiast pokrywa się z wyborami produktów do strefy biurowej.

### 6.1 Wykończenie ścian / kolorystyka.

Wykończenie ścian jest analogiczne do strefy wejściowej.

Wszystkie ściany należy wykończyć gładzią gipsową, pomalować kilkakrotnie farbą zmywalną, półmatową w kolorze białym NCS - S - 0500N.

W korytarzach należy zastosować materiał zabezpieczający, na całej wysokości (dopuszcza się zabezpieczenie ścian do wysokości 180cm od wykończonej posadzki), t.j. okleinę ścienną wykonaną z winylu, w kolorze białym dopasowanym do ściany. Materiał posiada delikatną strukturę o fakturze tynku drobnoziarnistego i spełnia wszystkie wymogi bezpieczeństwa dedykowane użyteczności publicznej.

Materiał opisany w dziale 5.1.

W pokojach biurowych okleinę należy zastosować do wys.150cm.

## 6.2 Posadzka.

Wykładzina ma kolor ciemnoszary (ciemniejszy niż w pomieszczeniach biurowych standard). Jest to wykładzina pętłkowa w płytkach 50 x 50 cm. Skład runa – BCF poliamid 6 (wg ISO 2424), podłoże sugeruje się w trzech wariantach: bitumiczny, ekologiczny, o podwyższonych parametrach akustycznych, podwyższający współczynnik o 10 dB, włókno barwione w masie.

Runo ma ciężar całkowity minimum 550 g/m kw. (wg ISO 2424), część powierzchniowa/użytkowa runa min. 360) g/m kw. (wg ISO 8543). Wysokość całkowita wykładziny to 5,6 mm (wg ISO 1765), wysokość runa to 2,7 mm (wg ISO 1765), minimalna ilość pęczków to 1589 szt./dm kw. Klasa użytkowa nie może być niższa niż 33 (wg PN-EN 1307). Klasa odporności ogniowej – nie niższa niż Bfl-s1 (wg PN-EN 13501-1).



## 6.3 Sufity.

Sufity stosuje się analogiczne do strefy reprezentacyjnej, recepcyjnej. Jest to sufit rastrowy, bezszprosowy w kolorze białym.

## 6.4 Oświetlenie.

Wybór produktów jest taki sam jak w pomieszczeniach recepcji / reprezentacyjnych. Rozmieszczenie modułów powinno być równomierne, oświetlające przestrzeń przeznaczoną do pracy, zgodnie w z Rozporządzeniem Ministra Pracy i Polityki Socjalnej.

## 6.5 Meble.

Stosowane meble charakteryzują się parametrami jakościowymi, konstrukcyjnymi takimi jak meble pracownicze strefy standard.

Wizualnie mają jednak na celu podkreślić reprezentacyjny wizerunek. Dlatego należy uszlachetnić je poprzez zastosowanie ciemniejszego laminatu, np. dębowego.

Biurka mają być wykonane z elementów podkreślających rangę użytkownika – okleina naturalna i stal chromowana. Konstrukcja ma inną niż biurka i stoły pracownicze – np. nogi w kształcie litery T.

Biurka i stoły muszą być zgodne z aktualnymi normami PN-EN527-1, PN-EN527-2, PN-EN 527-3 potwierdzone certyfikatem zgodności wystawionym przez akredytowaną jednostkę (polską lub innego kraju należącego do Unii Europejskiej).

- regulacja wysokości blatu roboczego w zakresie 65-85 cm – wymóg normy PN-EN 527-1:2011 dla biurki do pracy siedzącej typu A.

- nogi mocowane do belki lub stelaża (nie dopuszcza się mocowania bezpośrednio do blatu) zgodnie z wymaganiami normy PN-EN 527 – wymóg jakościowy



Projektując i aranżując sale konferencyjne, należy uwzględnić efektywność zagospodarowania przestrzeni konferencyjnej i poprzez dobór mobilnych rozwiązań umożliwić rearanżację, układu odpowiedniego do charakteru spotkania.

### Kierunki estetyczne i kolorystyczne:

- blaty biurki/stołów i fronty szaf- dąb,
- konstrukcja stołów chrom,
- tapicerka mebli gościnnych – grafit lub jasny beż,
- tapicerka foteli pracowniczych – grafit,

## 6.6 Stolarka okienna i drzwiowa.

Stolarka okienna i drzwiowa jak w strefie standard.

## 7.0 Toalety

### 7.1 Wykończenie ścian / kolorystyka.

Płytki są rozmiarów 60 x 30 cm, układane poziomo. Kolor RAL 9010, (biały) w połysku. Fuga 1,5mm, w kolorze grafitowym identycznym, jak posadzka.

UWAGA: Należy zwrócić szczególną uwagę na łączenia posadzki z płytkami ściennymi. Fuga powinna wypadać w tym samym miejscu oby płaszczyzn, t.j. kompozycja płytek naściennych jest kontynuacją układu posadzki. (szerokość modułu - 60cm)

### 7.2 Posadzka.

Posadzka w kolorze ciemnego grafitu (zbliżony do RAL 7024), wykonana w płytek 60x60cm, rektyfikowanych, matowych. Płytki zajmują całą powierzchnię podłogi w pomieszczeniach sanitarnych użytku publicznego, t.j. toalety, przedsionki, kabiny etc.

Fuga – kolorystyka- jest identyczna jak posadzka, 1,5-2mm.

### 7.3 Sufity.

Sufity w kolorze białym, rastrowe, modułowe. Moduły pełne (analogiczne do przestrzeni biurowych, o właściwościach dedykowanych do przestrzeni mokrych)

Raster ma moduł 60 x 60 cm i jego konstrukcja powinna zgrzywać się z modułami płytek – tworzące estetyczną całość.

### 7.4 Oświetlenie.

Oświetlenie modułowe, rastrowe.

### 7.5 Wyposażenie.

Zaleca się stosowanie ustępów wiszących, na stelażu typu geberit, wbudowanych w ścianę, obudowanym płytkami.

Przyciskowa armatura spłukująca montowana podtynkowo.

Baterie montowane natynkowo.

Umywalka nablutowa, w kolorze białym.

### 7.6 Stolarka okienna i drzwiowa.

Stolarka analogiczna do przestrzeni biurowych. Stolarka drzwiowa – biel.

## 8.0 Komunikacja / klatki schodowe

### 8.1 Wykończenie ścian / kolorystyka.

Wszystkie ściany należy wykończyć gładzią gipsową, pomalować kilkakrotnie farbą zmywalną, półmatową w kolorze białym NCS - S - 0500N.

Materiał zabezpieczający, na całej wysokości (dopuszcza się zabezpieczenie ścian do wysokości 180cm od wykończonej posadzki), t.j. okleinę ścienną wykonaną z winylu, w kolorze białym dopasowanym do ściany. Materiał posiada delikatną strukturę o fakturze tynku drobnoziarnistego i spełnia wszystkie wymogi bezpieczeństwa dedykowane użyteczności publicznej.

Materiał opisany w dziale 5.1.

### 8.2 Posadzka.

Należy zastosować tę samą posadzkę/nawierzchnię, co w przestrzeni recepcyjnej. Jest ona przeznaczona do wszystkich przestrzeni wspólnych.

### 8.3 Sufity.

Sufity są takie same, (raster, wypełnienia modułami, kolor biały), jakie stosujemy w przestrzeni reprezentacyjnej, bądź biurowej (w zależności od tego, czy stanowi sąsiedztwo dla strefy reprezentacyjnej, czy też nie).

### 8.4 Oświetlenie.

Oświetlenie jest modułowe, rastrowe.

### 8.5 Wyposażenie.

W przypadku stosowania siedzisk, należy wybrać produkty analogiczne do strefy wejściowej.

### 8.6 Stolarka okienna i drzwiowa.

W zależności od strefy oraz funkcji, należy zastosować drzwi przeszklone (Strefa biurowa), bądź białe RAL 9010.(sanitariaty). Szprosły w kolorystyce ciemnego grafitu.



## 9.0 Strefa zamknięta

### 9.1 Ogólne zasady projektowania.

Jest to strefa, której wyposażenie i jego parametry są ściśle określone w Dzienniku Urzędowym Komendy Głównej Policji (Zarządzenie Komendanta Głównego)

Jeśli znajdują się grupy produktów, w których należy podjąć decyzje estetyczne i produktowe, należy ściśle sugerować się wyborami dla strefy ogólnodostępnej w danej grupie (np meble biurowe, kolorystyka łazienek, posadzki, ścian itd.).

Należy pamiętać, że występują grupy pomieszczeń, w których jest wyposażenie wandaloodporne.

### 9.2. Sanitariaty.

Szczególne zagadnienie zajmuje wyposażenie łazienek.

Wyposażenie sanitarne w Policijnej Izby Zatrzymań musi spełniać najwyższe normy odporności na wandalizm i trwałości.

Zatrzymani którzy będą korzystać z węzła sanitarnego nie mogą mieć możliwości samookaleczenia i użycia elementów wyposażenia jako "bronii" w kontakcie z funkcjonariuszami.

Wyposażenie stalowe, podtynkowe, o zaoblonych krawędziach bez możliwości demontażu oraz wyeliminowanie do minimum części ruchomych.

Wyposażenie powinno składać się z umywalki z armaturą, miski wc ze spłukiwaniem, pisuaru i natrysku

#### Umywalka

Zastosowane rozwiązanie to umywalka ze stali szlachetnej o zaoblonym kształcie z całkowicie zasłoniętym syfonem odpływowym, grubość materiału minimum 0,9 mm komora bezspoinowo wspawana w blat. Półka na armaturę Bprzelewu. Wymiary umywalki (szer. x wys. x głęb.): 3 x 310 x 350 mm



Armatura umywalkowa w wersji ściennej lub stojącej na umywalce do wody centralnie zmieszanej,



Głowica sterująca o konstrukcji beztłokowej, zamykana samoczynnie i bezodrzutowo. Regulowany czas przepływu. Całość wykonana z metalu.

Korpus mosiężny polerowany, powłoka chromowana. System przeciwblokujący (ABS) zapewniający wyłączenie przepływu wody przy ciągłym wciśnięciu przycisku.

#### WC

Lejowa, wisząca miska ustępowa ze stali szlachetnej, powierzchnia jedwabisty mat, grubość materiału 1,6 mm. Wymiary (szer. x wys. x głęb.): 360 x 353 x 500 mm



#### Spłukiwanie

Przyciskowa armatura spłukująca Montaż podtynkowy. Regulowane natężenie i objętość strumienia spłukującego.

Konstrukcja beztłokowa, zamykana samoczynnie i bezodrzutowo.

Regulacja ustawienia głębokości panelu przedniego przy pomocy układu hydraulicznego.

Puszka montażowa zabudowywana podtynkowo na etapie stanu surowego.

Regulacja ilości wody z blokadą. Króciec rurki spłukującej ze śrubunkiem. Panel czołowy ze stali szlachetnej wyposażony w przycisk metalowy i maskowane mocowanie śrubowe.



### Pisuar ścienny

Panel ze stali szlachetnej, grubość materiału 1,2 mm. Owalny kształt muszli. elementy mocujące zakryte. Wymiary (szer. x wys. x głęb.): 313 x 733 x 342 mm

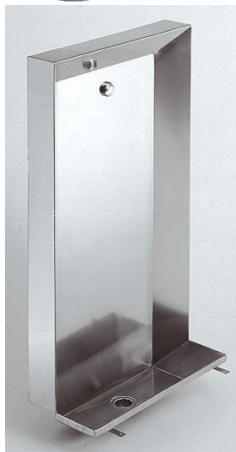

### Muszla turecka

do współpracy z, przyciskową armaturą spłukującą do zabudowy podtynkowej. Stal szlachetna, powierzchnia szlifowana matowa. Okalające obrzeże (22 mm) oraz okalająca krawędź przelewowa. Pionowe tylne przyłącze wody spłukującej ze złączem śrubowym  $\varnothing 28$  mm. Pionowy odpływ DN 100 w środku zagłębienia.

Wymiary (szer. x wys. x głęb.): 755 x 185 x 755 mm

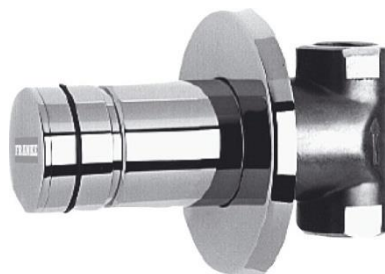

### Pisuar stojący

Montaż do ściany i posadzki. Stal szlachetna, powierzchnia jedwabisty mat, grubość materiału 1,5 mm. Odpływ sitkowy 1". Jedna głowica spłukująca .” na każde 600 mm szerokości. Odpływ środkowy.

### Przelotowa, samozamykająca bateria natrysków do montażu podtynkowego

Dźwiękochłonny kołnierz styropianowy i nasuwana rozeta. Podłączenie do wody wstępnie zmieszanej lub wody zimnej. Korpus z obustronnym gwintem wewnętrznym G 1/2 i gniazdem zaworu trójdrożnego. Konstrukcja beztłokowa, zamykana samoczynnie i bezodrzutowo. Regulowany czas przepływu. Korpus mosiężny surowy, części widoczne polerowane z powłoką chromowaną. Metalowy przycisk.



### Głowica natryskowa DN 15

Głowica odporna na osadzanie się kamienia. Wsuwane przyłącze do montażu naściennego. Automatyczna regulacja ilości wody. Mosiądz polerowany chromowany.



Komora gospodarcza uniwersalna ścienna. Stal szlachetna, powierzchnie szlifowane matowe, grubość materiału 0,9 mm. Bezspoinowo wspawana niecka o wymiarach 400 x 290 x 195 mm. Odpływ z sitkiem płaskim 1 1/2", mimośrodowy. Tylna ścianka o wymiarach 440 x 300 mm. Ruszt ze stali szlachetnej z gumowymi tulejkami odbojowymi.



### Brodzik natryskowy

Wykonany z głęboko tłoczzonej stali szlachetnej, grubość materiału 1,0 mm. Zaokrąglona ze wszystkich stron niecka ze spadkiem w kierunku odpływu, szlifowana, dno profilowane. Otwór odpływowy  $\varnothing$  58 mm. Naroża zespawane. Odgięta, 10-milimetrowa zakładka do oparcia brodzika. Od spodu przyspawana 6-milimetrowa śruba uziemiająca.

## 10.0 Zestawienie powierzchni:

PARTER	CZĘŚĆ A	
0.01	hol	75-100 m <sup>2</sup>
0.02	komunikacja	19,2 m <sup>2</sup>
0.03	pok. przyjęć interesantów	12 m <sup>2</sup>
0.04	biuro	24,6 m <sup>2</sup>
0.05	pok. przyjęć interesantów	8 m <sup>2</sup>
0.06	wc	17 m <sup>2</sup>
0.07	pok. przyjęć interesantów	12 m <sup>2</sup>
0.08	komunikacja	84,3 m <sup>2</sup>
0.09	pok. socjalny	20,3 m <sup>2</sup>
0.10	wc	17,8 m <sup>2</sup>
0.11	klatka schodowa	26,8 m <sup>2</sup>
0.12	szatnie	27,8 m <sup>2</sup>
0.13	pom. socjalne	15,8 m <sup>2</sup>
0.14	biuro	16,4 m <sup>2</sup>
0.15	biuro	15,8 m <sup>2</sup>
0.16	biuro	16,4 m <sup>2</sup>
0.17	biuro	16 m <sup>2</sup>
0.18	biuro	16,6 m <sup>2</sup>
0.19	pom. porządkowe	5,8 m <sup>2</sup>
0.20	biuro	21,8 m <sup>2</sup>
0.21	biuro	22,5 m <sup>2</sup>
0.22	palarnia	14,3 m <sup>2</sup>
0.23	biuro	21,3 m <sup>2</sup>
0.24	biuro	15,8 m <sup>2</sup>
0.25	biuro	16,5 m <sup>2</sup>
0.26	biuro	15,8 m <sup>2</sup>
0.27	biuro	16,5 m <sup>2</sup>
0.28	biuro	15,8 m <sup>2</sup>
0.29	pok. okazań -świadek	10,8 m <sup>2</sup>

0.30	biuro	10,6 m <sup>2</sup>
0.31	pokój okazań	10,9 m <sup>2</sup>
		Ok. 640,2-665,2 m <sup>2</sup>

PARTER	CZĘŚĆ B	
0.32	wc	4 m <sup>2</sup>
0.33	wc dyżurnego	4 m <sup>2</sup>
0.34	strefa funkcjonariusza	6,2 m <sup>2</sup>
0.35	magazyn brudny	2,8 m <sup>2</sup>
0.36	magazyn czysty	2,8 m <sup>2</sup>
0.37	pokój dla osób zatrzymanych	7,3 m <sup>2</sup>
0.38	pokój dla osób zatrzymanych	6,8 m <sup>2</sup>
0.39	magazyn czysty	7,3 m <sup>2</sup>
0.40	magazyn depozytów br.	5,8 m <sup>2</sup>
0.41	magazyn depozytów	5,8 m <sup>2</sup>
0.42	dyżurny	6,8 m <sup>2</sup>
0.43	komunikacja	35,2 m <sup>2</sup>
0.44	wc	15,7 m <sup>2</sup>
0.45	przedsionek	3,1 m <sup>2</sup>
0.46	gabinet lekarza	13,7 m <sup>2</sup>
0.47	pdoz	9,9 m <sup>2</sup>
0.48	pdoz	9,9 m <sup>2</sup>
0.49	pdoz	9,9 m <sup>2</sup>
0.50	pdoz	9,9 m <sup>2</sup>
0.51	pdoz	9,9 m <sup>2</sup>
0.52	pdoz	9,9 m <sup>2</sup>
0.53	komunikacja	10,9 m <sup>2</sup>
0.54	sztab akcji operacyjnej	36,6 m <sup>2</sup>
0.55	klatka schodowa	28,2 m <sup>2</sup>
0.56	prysznice	16,3 m <sup>2</sup>
0.57	pom. łączności	16,3 m <sup>2</sup>
0.58	komunikacja	28,8 m <sup>2</sup>
0.59	pom. porządkowe	11,3 m <sup>2</sup>
0.60	pom. socjalne	18,2 m <sup>2</sup>
0.61	dyżurny	17,2 m <sup>2</sup>

0.62	okienko podawcze	4,7 m <sup>2</sup>
0.63	magazyn broni	7,2 m <sup>2</sup>
0.64	z-ca dyżurny	21,7 m <sup>2</sup>
		404,1 m <sup>2</sup>

PIĘTRO 1	CZĘŚĆ A	
1.01	gabinet Komendanta ( 23- 25 m kw.)	23,6 m <sup>2</sup>
1.02	pokój wypoczynku / opcjonalnie salka konferencyjna	10,6 m <sup>2</sup>
1.03	sala multimedialna	24,6 m <sup>2</sup>
1.04	pok. z-cy Komendanta	23,5 m <sup>2</sup>
1.05	pom. pomocnicze sali konferencyjnej	12 m <sup>2</sup>
1.06	salka z-cy komendanta	15,5 m <sup>2</sup>
1.07	sala szkoleniowa	37 m <sup>2</sup>
1.08	sala szkoleniowa	79,1 m <sup>2</sup>
1.09	wc	17,1 m <sup>2</sup>
1.10	pom biurowe	17 m <sup>2</sup>
1.11	klatka schodowa	26,8 m <sup>2</sup>
1.12	pom. biurowe / opcjonalnie recepcja	18,1 m <sup>2</sup>
1.13	pom. socjalne	21,2 m <sup>2</sup>
1.14	biuro	14,3 m <sup>2</sup>
1.15	komunikacja	120,7 m <sup>2</sup>
1.16	biuro	21,2 m <sup>2</sup>
1.17	biuro	14,3 m <sup>2</sup>
1.18	pom. porządkowe	5,2 m <sup>2</sup>
1.19	biuro	13,8 m <sup>2</sup>
1.20	wc	14,8 m <sup>2</sup>
1.21	biuro	14,5 m <sup>2</sup>
1.22	biuro	21,9 m <sup>2</sup>
1.23	biuro	16 m <sup>2</sup>
1.24	biuro	27,9 m <sup>2</sup>
1.25	administrator sieci	10,5 m <sup>2</sup>
1.26	biuro	16,5 m <sup>2</sup>
1.27	pom. techniczne	15,8 m <sup>2</sup>
1.28	administrator sieci	10,6 m <sup>2</sup>

1.29	pom. techniczne	10,6 m <sup>2</sup>
1.30	pom. techniczne	10,6 m <sup>2</sup>
1.31	pom. techniczne	10,6 m <sup>2</sup>
		695,9 m <sup>2</sup>

PIĘTRO 1	CZĘŚĆ B	
1.32	szatnie	17,2 m <sup>2</sup>
1.33	biuro	10,5 m <sup>2</sup>
1.34	biuro	28,2 m <sup>2</sup>
1.35	komunikacja	34,3 m <sup>2</sup>
1.36	wc	15,7 m <sup>2</sup>
1.37	biuro	12,3 m <sup>2</sup>
1.38	pom. socjalne	8 m <sup>2</sup>
1.39	biuro	12,1 m <sup>2</sup>
1.40	pom.socjalne	12,4 m <sup>2</sup>
1.41	biuro	12,4 m <sup>2</sup>
1.42	depozyt	22 m <sup>2</sup>
1.43	magazyn	17,6 m <sup>2</sup>
1.44	kancelaria tajna	29,6 m <sup>2</sup>
1.45	klatka schodowa	28,2 m <sup>2</sup>
1.46	komunikacja	45,2 m <sup>2</sup>
1.47	szatnia / prysznic	30 m <sup>2</sup>
1.48	akta bieżące	20,9 m <sup>2</sup>
1.49	alarmowy magazyn uzbrojenia	35,8 m <sup>2</sup>
1.50	pom. porządkowe	4,1 m <sup>2</sup>
1.51	magazyn	11,7 m <sup>2</sup>
		408,2 m <sup>2</sup>

PIĘTRO - 1	CZĘŚĆ B	
-1.01	pom. techniczne	44,5 m <sup>2</sup>
-1.02	wentylatornia	14,2 m <sup>2</sup>
-1.03	komunikacja	19,7 m <sup>2</sup>
-1.04	strzelnica	187,1 m <sup>2</sup>
-1.05	magazyn tarcz	9,2 m <sup>2</sup>
-1.06	klatka schodowa	28,2 m <sup>2</sup>
-1.07	punkt medyczny	7,8 m <sup>2</sup>
-1.08	punkt medyczny	3,4 m <sup>2</sup>
-1.09	komunikacja	15,4 m <sup>2</sup>
-1.10	sala oczekiwań	14,2 m <sup>2</sup>
-1.11	szatnie / umywalnie	15,6 m <sup>2</sup>
-1.12	siłownia	39 m <sup>2</sup>
-1.13	szatnie / umywalnie	13,8 m <sup>2</sup>
		412,1 m <sup>2</sup>

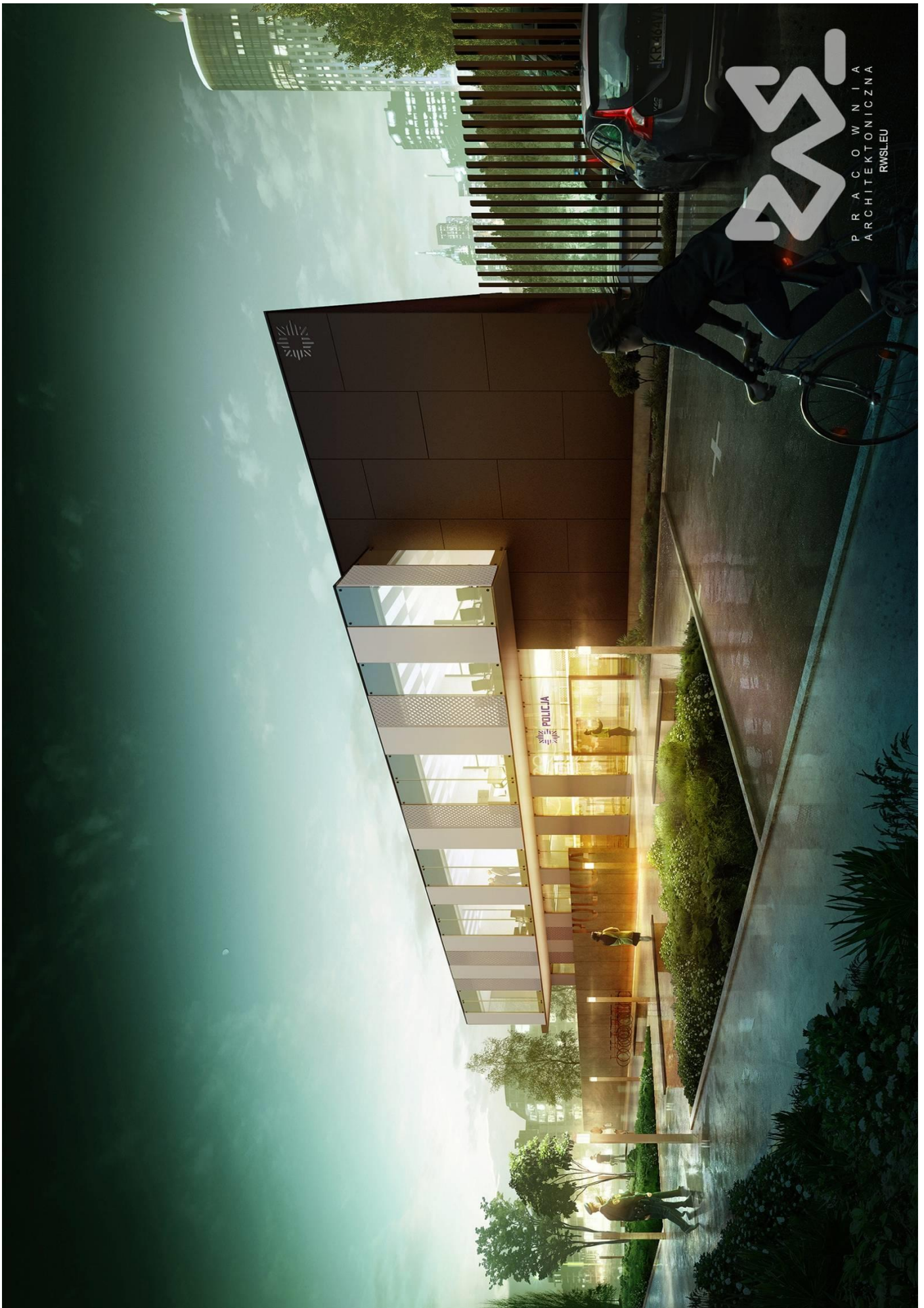

**RWSL**

P R A C O W N I A  
A R C H I T E K T O N I C Z N A  
R W S L E U



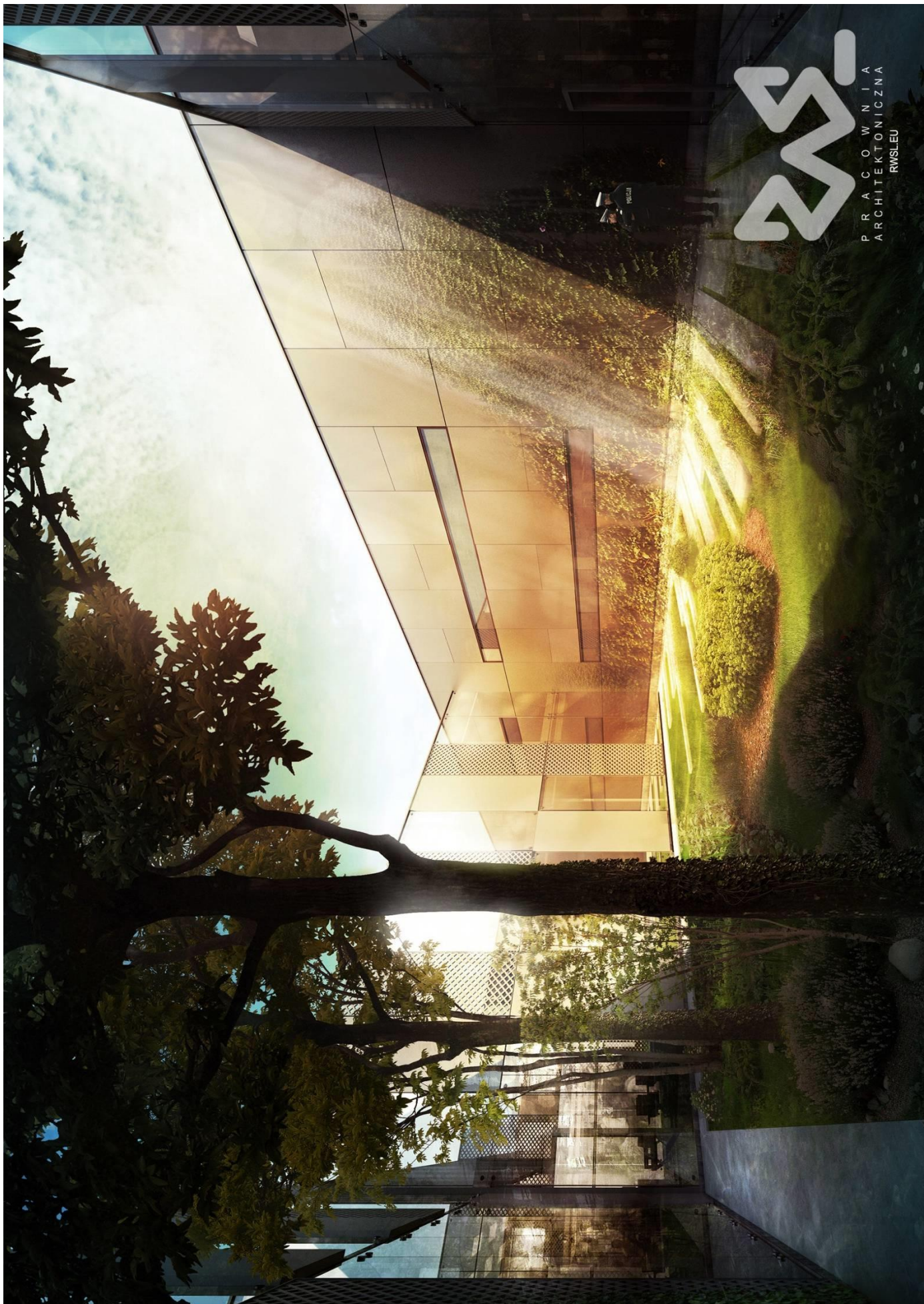

RWSL

PRACOWNIA  
ARCHITEKTONICZNA  
RWSL.EU



Wydanie II

Lipiec 2014

© 2013 RWSL Sp. z o.o.

Zespół projektowy jednostki modelowej:

mgr inż. arch. Jacek Wasiak

mgr inż. arch. Monika Wachtryk

mgr inż. arch. Joanna Marciniak

mgr inż. inż. arch. Kamil Kacprzak

mgr inż. arch. Paweł Karczmarczyk

Opracowanie publikacji: mgr inż. arch. Monika Wachtryk