

# **Księga znaku i elementów identyfikacji wizualnej komend i komisariatów policji**

Czerwiec 2013

## Wprowadzenie

Niniejsza publikacja opisuje system identyfikacji wizualnej komend i komisariatów będący częścią tożsamości wizualnej policji w Polsce.

Celem systemu identyfikacji jest zapewnienie jednolitego wizerunku jednostek policji poprzez wprowadzenie standardów zapewniających zachowanie spójności wizualnej, funkcjonalność, prostotę oraz estetykę.

Aby osiągnąć zamierzony rezultat, należy przedsięwziąć działania wpływające na spójność i funkcjonalność systemu, spośród których najważniejsze to:

- zapobieganie niekontrolowanej, przypadkowej ingerencji w system
- wprowadzenie ładu wizualnego w przestrzeni publicznej poprzez stosowanie jedynie właściwych elementów identyfikacji oraz usuwanie zbędnych i nieaktualnych
- dbanie o zachowanie zgodności systemu i dostosowywanie go dla potrzeb osób niepełnosprawnych (zgodnie z obowiązującymi normami).

Publikacja ma na celu pomoc we wdrażaniu systemem identyfikacji wizualnej i skutecznym nim zarządzaniem w przyszłości.

## Indeks

- 3 Wstęp
- 4 Założenia projektowe. Cele i metody
- 5 Logo**
- 6 Geneza znaku
- 7 Budowa znaku w wersji podstawowej
- 8 Budowa znaku. Wersja uzupełniająca – pionowa
- 9 Budowa znaku. Rozwinięcie
- 10 Pole podstawowe, pole ochronne znaku
- 11 Kolorystyka. Wersja podstawowa
- 12 Kolorystyka. Wersja czarno-biała
- 13 Kolorystyka. Wersja negatywowa
- 14 Kolorystyka. Stosowanie na tle innym niż białe
- 15 Kolorystyka. Paleta kolorów
- 16 Typografia. Krój pisma zastosowany w logotypie znaku
- 17 Typografia. Korporacyjny krój pisma
- 18 Wielkość minimalna znaku. Wielkości optymalne dla druków korporacyjnych
- 19 Wielkości optymalne dla stosowania na fasadach budynków
- 20 Przykłady niewłaściwego stosowania znaku
- 21 Materiały korporacyjne**
- 22 Wizytówki
- 23 Papier firmowy
- 24 Koperty DL i C5
- 25 Identyfikacja wizualna na zewnątrz budynków i w ich otoczeniu
- 26 Oznaczenie budynków
- 27 Logo na fasadzie – lokalizacja na budynkach o prostej bryle
- 28 Logo na fasadzie – budynki symetryczne lub o skomplikowanej bryle, w tym zabytkowe
- 29 Logo na budynku – sposoby umieszczania
- 30 Semafor
- 31 Schemat semafora
- 32 Pylony
- 33 Schematy pylonów
- 34 Tablice informacyjne i kierunkowe – pionowe
- 35 Tablice informacyjne i kierunkowe pionowe – schemat budowy
- 36 Tablice informacyjne i kierunkowe – poziome
- 37 Tablice informacyjne i kierunkowe poziome – schemat budowy
- 38 Tablice informacyjne i kierunkowe – sposoby montażu
- 39 Informacja wizualna w budynkach**
- 40 Tablica informacyjna – główna
- 41 Schemat tablicy informacyjnej – głównej
- 42 Tablica informacyjna – główna – wizualizacja sposobu montażu na ścianie
- 43 Tabliczki informacyjne przy drzwiach
- 44 Schemat tabliczki informacyjnej przy drzwiach
- 45 Sposób montażu tabliczki informacyjnej przy drzwiach
- 46 Tabliczki informacyjne
- 47 Schemat tabliczki informacyjnej
- 48 Tabliczki informacyjne – sposób montażu na ścianie
- 49 Wzory tabliczek informacyjnych
- 50 Tablica ogłoszeniowa
- 51 Tablica ogłoszeniowa – sposób montażu na ścianie
- 52 Dokumentacja techniczna – zarys metod i materiałów stosowanych przy budowie elementów identyfikacji wizualnej w przestrzeni publicznej**
- 53 Logo w wersji przestrzennej
- 54 Konstrukcja pylonu
- 55 Konstrukcja tablic informacyjnych i kierunkowych
- 56 Suplement – wizualizacje identyfikacji w oparciu o zdjęcia wzorcowej komendy**
- 57 Wizualizacja budynku komendy
- 58 Wizualizacja recepcji komendy
- 59 Stopka

## Wstęp

Publikacja przedstawia rozwiązania graficzne wszystkich metod implementacji oznakowania komend i komisariatów policji w przestrzeni publicznej. Rozwiązania te stanowią spójny system identyfikacji wizualnej, zarówno wewnątrz obiektów, jak i na zewnątrz oraz w ich najbliższej okolicy.

System składa się z różnych rodzajów oznaczeń, które dla łatwiejszego zrozumienia i wygody korzystania z publikacji zostały podzielone na kilka kategorii, zgodnie z ich funkcją. Kategorie te przedstawiają poszczególne działy:

- dział poświęcony logo, który określa wszystkie jego parametry
- dział dotyczący stosowania znaku w podstawowych materiałach poligraficznych (materiały korporacyjne)
- dział dotyczący oznakowania na zewnątrz obiektów
- dział o informacji wizualnej wewnątrz obiektów, w tym część przedstawiająca plan lokalizacji poszczególnych elementów
- suplement poświęcony wskazówkom technicznym, dotyczącym sposobów wykonania i montażu elementów identyfikacji

Istotnym etapem pracy nad systemem identyfikacji wizualnej jest etap polegający na jej wdrożeniu. Ważne jest aby wdrażanie systemu na każdym etapie było konsultowane z przedstawicielami Ministerstwa Spraw Wewnętrznych, Komendy Głównej Policji oraz innymi osobami odpowiedzialnymi za wizerunek policji. Akceptacja i kontrola poszczególnych etapów wdrażania systemu gwarantuje jego zgodność z założeniami i wynikającą z tego skuteczność.

## Założenia projektowe

Podstawowe założenia, które przyjęto przy budowie systemu identyfikacji i informacji wizualnej to prostota systemu, spójność jego poszczególnych elementów oraz czytelność tworzących go znaków. Uzyskanie jednolitości znaków, ich prostoty oraz właściwego rozmieszczenia jest zgodne z zasadą progresywnego dostarczania informacji. Ułatwia lokalizację obiektów i poruszanie się po nich bez zbędnego obciążenia odbiorcy nadmierną lub chaotyczną informacją, przeszkadzającą w utrzymaniu koncentracji i podejmowaniu właściwych decyzji.

Założenia te są następujące:

- poprawna identyfikacja odległości od obiektu oraz właściwego kierunku, w którym się znajduje
- identyfikacja wszystkich wejść i wyjść z obiektu
- identyfikacja ciągów komunikacyjnych wewnątrz obiektów, w tym korytarzy, schodów, wind itp.
- identyfikacja stref ograniczonego dostępu
- identyfikacja wszystkich kluczowych pomieszczeń strefy otwartej, takich jak recepcja, pokoje przesłuchań, pokoje dla dzieci, toalety itp.
- identyfikacja dostępnych usług i objaśnienie procesów
- utrzymanie hierarchicznego poziomu informacji dla użytkowników
- zapewnienie oznaczeń ułatwiających korzystanie z systemu osobom niepełnosprawnym, w tym niewidomym
- zapewnienie oznaczeń, regulujących inne, nietypowe zachowania i działania, gdy są wymagane
- stosowanie znanych powszechnie, międzynarodowych piktogramów ułatwiających orientację obcokrajowcom.
- możliwość rozbudowy systemu o język angielski, jeśli zaistnieje taka potrzeba
- stosowanie spójnych, przyjaznych nazw i terminów, które będą łatwe do zrozumienia.
- zachowanie ciągłości systemu na każdym etapie korzystania z niego, od etapu szukania drogi do obiektu, aż do momentu jego opuszczenia

## Cele i metody

Celem systemu identyfikacji i informacji wizualnej jest wsparcie użytkowników poprzez ułatwienie im orientacji i mobilności wewnątrz i na zewnątrz obiektu, w którym zlokalizowana jest jednostka policji oraz możliwość skutecznego określenia funkcji poszczególnych stref wewnątrz obiektu i związanych z nimi obszarów zainteresowania, w tym:

- lokalizacja stref o różnych stopniach dostępu
- lokalizacja najważniejszych obszarów strefy otwartej
- lokalizacja wszystkich udogodnień (zaplecze sanitarne, funkcje ułatwienia dla niepełnosprawnych)
- lokalizacja funkcji bezpieczeństwa.

Metodą uzyskania skuteczności systemu umożliwiającej łatwą orientację i mobilność użytkowników jest potraktowanie go w sposób całościowy i bieżące dostosowywanie go potrzeb w zależności od czynników różnych czynników, takich jak:

- układ i planowanie obiektu
- warunki oświetleniowe (przejrzystość, przeszklenia itp.)
- uwarunkowania architektoniczne, w tym specyfika obiektów zabytkowych

Nadrzędnym celem jest uzyskanie maksymalnej funkcjonalności i czytelności elementów systemu. Strategia całościowego podejścia do systemu powinna być realizowana poprzez działania globalne, takie jak:

- stały nadzór nad wdrażaniem i funkcjonowaniem tożsamości wizualnej
- właściwe zarządzanie wizerunkiem
- współpracę architektów, projektantów i inwestora oraz planowanie podczas realizacji nowych obiektów
- współpracę i planowanie w obiektach już istniejących
- oraz działania szczegółowe, takie jak:
  - dostosowywanie poszczególnych elementów identyfikacji do określonych sytuacji
  - korekta wielkości lub kontrastu elementów graficznych w zależności od konieczności zmiany wysokości ich umieszczenia lub warunków oświetleniowych
  - korekta ilości nośników w konkretnych lokalizacjach ze względu na skomplikowaną architekturę wnętrza itp.

# Logo

## Geneza znaku

Symbolem kojarzącym się z policją jest niezmiennie odznaka policyjna, która w sposób dowolny jest stosowana w identyfikacji wizualnej policji.

Założeniem projektu logo jest zachowanie spójności znaczeniowej symbolu odznaki policyjnej oraz stworzenie formy graficznej, która poprzez syntetyczną formę stanie się nowoczesna oraz łatwiejsza w implementacji dla potrzeb różnorodnych elementów identyfikacji i informacji wizualnej w przestrzeni publicznej.

Prosta forma logo sprawia, że znak wygląda współcześnie, jest czytelny z dużej odległości oraz pozwala na jego implementację i przetwarzanie dla różnych nośników informacji wizualnej takich jak kasetony, pylony, formy przestrzenne itp.



## Budowa znaku w wersji podstawowej

Sygnetem (częścią graficzną) logo jest stylizowana, potraktowana syntetycznie odznaka policyjna. Skomplikowany środkowy element odznaki, który sprawiałby kłopoty techniczne podczas implementacji dla potrzeb nośników zewnętrznych i traciłby czytelność z dużej odległości został pominięty. Ramiona odznaki zostały uproszczone w taki sposób, aby grubości poszczególnych elementów je tworzących oraz odległości między nimi były takie same (rys. 1).

Logotyp (część słowno-graficzna) znaku, napis **POLICJA**, został stworzony krojem pisma o nazwie Klint Pro w odmianie Bold. Logotyp znajduje się po prawej stronie sygnetu w odległości  $1/5$  szerokości sygnetu (rys. 2). Wysokość logotypu wynosi dwukrotność wysokości prawego dolnego fragmentu sygnetu ( $d$ ).

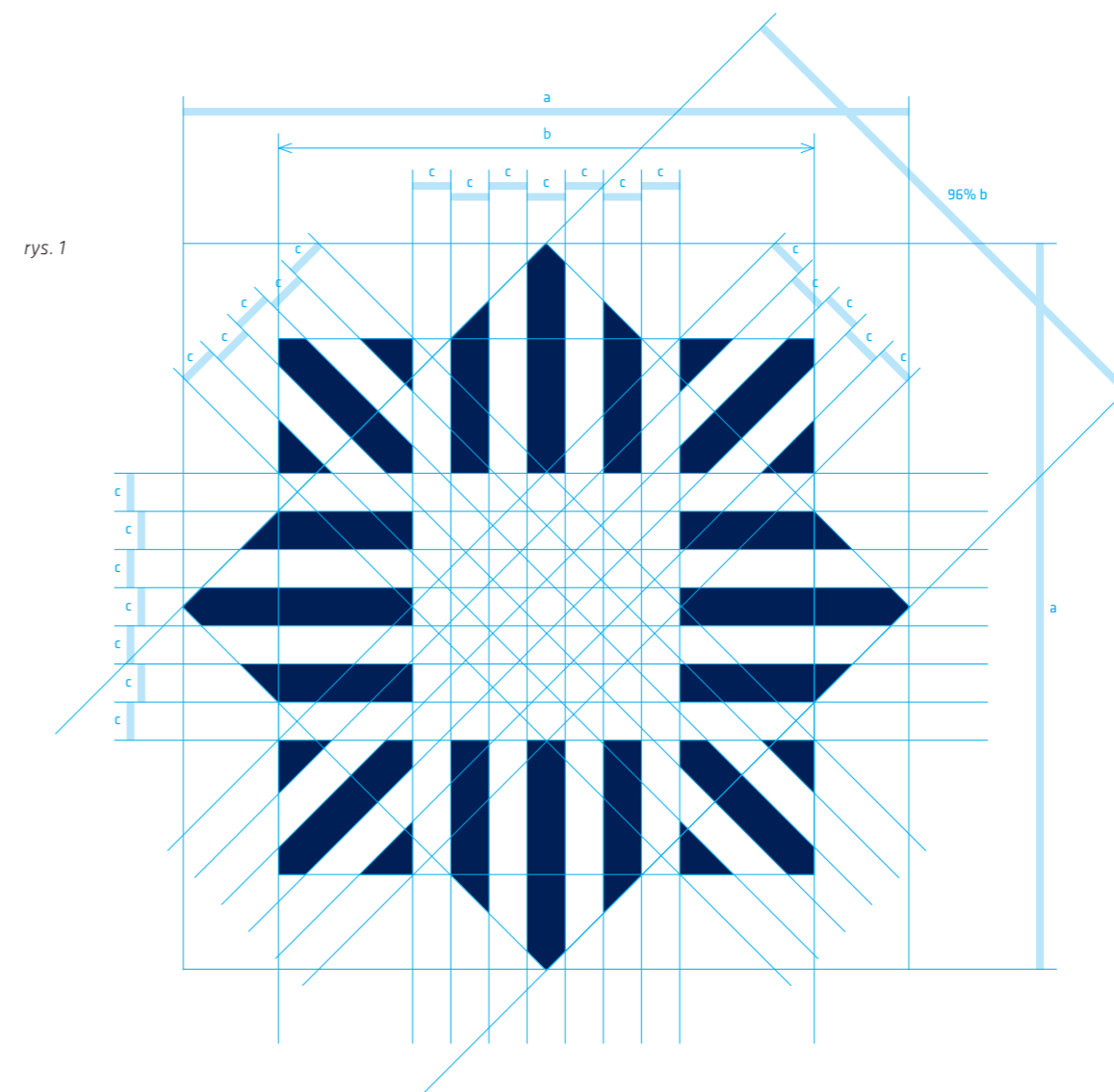



## Budowa znaku Wersja uzupełniająca – pionowa

Dopuszczalna jest pionowa, uzupełniająca wersja logo (rys. 1), którą stosuje się na nośnikach o pionowym formacie, takich jak pylon (totem), semafor, niektóre rodzaje tablic kierunkowych. W wersji pionowej logotyp znajduje się pod sygnetem w odległości  $3/4$  szerokości skośnych zakończeń poziomych i pionowych ramion odznaki w sygnecie ( $e$ ).

Wysokość logotypu wynosi  $1,35 e$ , natomiast jego szerokość w przybliżeniu jest mniejsza od szerokości sygnetu o wartość  $e$  ( $1/2 e$  z obu stron logotypu). Logotyp umieszczony jest symetrycznie, centralnie pod sygnetem, z drobnym przesunięciem w prawo, stanowiącym korektę optyczną ( $k$ ).

Punkt przecięcia linii wyznaczającej koniec logotypu znajduje się w połowie skośnej krawędzi litery „A” ( $k$ ).

rys. 1



## Budowa znaku Rozwinięcie

Rozwinięcie logo powstaje poprzez dodanie do niego napisu, który zawiera pełną nazwę komendy lub komisariatu policji, dla których jest znak jest tworzony. Wysokość liter dodanego napisu ( $d$ ) wynosi połowę wysokości napisu stanowiącego logotyp ( $2d$ ) i jest w odległości od logotypu równej swojej wysokości (rys.1). Interlinia (odległość między wersami napisu) wynosi  $3/4$  wysokości litery ( $3/4d$ ).

W analogiczny sposób tworzy się znaki dla innych komend i komisariatów (rys. 2).

Opisane wyżej rozwiązanie jest jedynym przypadkiem, w którym dopuszczalne jest naruszenie pola ochronnego znaku w wersji podstawowej (pole ochronne logo – s. 10).

rys. 1



rys. 2



## Pole podstawowe, pole ochronne znaku

Pole podstawowe to minimalny obszar dla umieszczenia znaku w określonym polu zamkniętym na kolorowym tle. Znak nie może zbliżyć na dole, na górze oraz po lewej stronie się do krawędzi pola bliżej niż na odległość stanowiącą  $1/10$  wysokości znaku ( $h$ ), natomiast po prawej stronie na odległość mniejszą niż  $15/100$   $h$  (rys. 1).

Obszar wokół znaku, w obrębie którego nie może się pojawić żadna obca forma, zarówno graficzna jak i tekstowa to pole ochronne. Pole ochronne logo to obszar równy  $1/4$  wysokości znaku (rys. 2).

Wyjątkiem, w którym dopuszczalne jest naruszenie pola podstawowego i ochronnego jest rozwinięcie znaku poprzez dodanie pełnej nazwy komendy lub komisariatu policji (rozwinięcie logo – s. 9).

rys. 1



rys. 2



## Kolorystyka Wersja podstawowa

Podstawowym kolorem znaku zarówno w wersji podstawowej, jak i uzupełniającej (pionowej) jest granatowy. Parametry koloru podane są na stronie 14.



## Kolorystyka Wersja czarno-biała

W sytuacjach, w których nie ma możliwości stosowania koloru podstawowego (jednokolorowy druk czarno-biały itp.) dopuszcza się stosowanie znaku w wersji czarno-białej. Parametry koloru podane są na stronie 14.



## Kolorystyka Wersja negatywowa

Dopuszczalne jest stosowanie znaku w negatywie, czyli z odwróconymi kolorami, gdzie znak jest biały natomiast kolor podstawowy lub czarny jest kolorem tła.



## Kolorystyka Stosowanie na tle innym niż białe

Logo występuje na białym tle lub w negatywie (s. 14).

Dopuszczalne jest stosowanie logo na powierzchni aluminiowej (aluminium, dibond). Materiał ten posiada delikatny, srebrny kolor. Odpowiednikiem tego koloru jest kolor szary, podany w tabeli kolorów na s. 14. Jest to jedyny dopuszczalny kolor, na którym może znajdować się logo



## Kolorystyka Paleta kolorów

Pokazana obok paleta kolorów przedstawia jedyne dopuszczalne kolory, które można stosować w znaku w kilku systemach kolorystycznych dla różnych zastosowań:



CMYK	PANTONE	RGB	HEX	RAL
<b>100/75/0/60</b>	<b>PANTONE 2767 C</b>	<b>0/35/85</b>	<b>#002354</b>	<b>5003</b>



CMYK	PANTONE	RGB	HEX	RAL
<b>0/0/0/100</b>	<b>PANTONE Process Black C</b>	<b>0/0/0</b>	<b>#000000</b>	<b>9005</b>

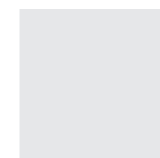

CMYK	PANTONE	RGB	HEX	RAL
<b>0/0/0/10</b>	<b>PANTONE Cool Gray 2 C</b>	<b>237/237/237</b>	<b>#eceded</b>	<b>7035</b>

- CMYK – system triadowy dla druku
- PANTONE – system kolorów spotowych (gotowych) dla druku
- RGB – system dla mediów elektronicznych (wyświetlanie na monitorach, tabletach itp.)
- HEX – system heksagonalny dla mediów elektronicznych (internet)
- RAL – system kolorystyczny folii dla potrzeb nośników zewnętrznych



## Typografia Krój pisma zastosowany w logotypie znaku

W logotypie znaku zastosowana jest odmiana Bold kroju pisma o nazwie Klint Pro autorstwa Hannesa von Döhrena (HVD Fonts).

# POLICJA

**Klint LT Pro BOLD:**  
**AĄBCĆDEEĘFGHIJKLŁMNŃ**  
**OÓPQRSŚTUWXYZŹŻ**  
**aąbcćdeęfghijklłmnńoó**  
**pqrsśtuwxyzźż**  
**0123456789.,:;()!?!/,,"**

Krój jest dostępny pod adresami:

<http://www.fontshop.com/search/?q=Klint>

<http://www.myfonts.com/fonts/linotype/klint/>

<http://www.linotype.com/de/619527/Klint-family.html>

## Typografia

### Korporacyjny krój pisma

Krojem korporacyjnym, który powinien być stosowany w identyfikacji wizualnej jest krój pisma Klint Pro (rys.) autorstwa Hannesa von Döhrena (HVD Fonts) w odmianie Regular.

Dobór wielkości liter w zastosowaniach zewnętrznych jest uzależniony od odległości, z jakiej mają być czytane. Do określenia rozmiaru znaków wykorzystuje się wysokość małej, lub wielkiej litery x. Interlinia i tracking powinny być nieco większe niż w przypadku rozwiązań poligraficznych. System wykorzystuje kilka zestawów parametrów typograficznych stosowanych w zależności od typu znaku. Zasady layoutu są opisane w kolejnych częściach dokumentacji.

odległość	rozmiar X
2 m	6 mm
4 m	12 mm
6 m	20 mm
8 m	25 mm
12 m	40 mm
15 m	50 mm
25 m	80 mm
35 m	100 mm
40 m	130 mm
50 m	150 m

Kroje są dostępne pod adresami:

<http://www.fontshop.com/search/?q=Klint>

<http://www.myfonts.com/fonts/linotype/klint/>

<http://www.linotype.com/de/619527/Klint-family.html>

Klint Pro Regular:  
AĄBCĆDEEĘFGHIJKLŁMNNŃ  
OÓPQRSŚTUWXYZŹŹ  
aąbcćdeęfghijklłmnńoó  
pqrsśtuwxyzźź  
0123456789.,:;()!?!/,,"

## Wielkość minimalna znaku Wielkości optymalne dla druków korporacyjnych

Najmniejsza wielkość znaku, przy której zachowana jest jego czytelność to tzw. wielkość minimalna.

W przypadku logo policji wielkość ta wynosi 5,5 mm wysokości znaku (rys. 1). Poniżej tej wielkości elementy sygnetu znaku są zbyt drobne i tracą czytelność pozbawiając znak funkcji.

Wielkością optymalną znaku dla materiałów korporacyjnych jest logo o wielkości 30 mm w podstawie (długość). Wskazane jest aby w materiałach tej samej grupy (wizytówki, koperty, papiery firmowe stosowany był znak tej samej wielkości (rys.2).

rys. 1



rys. 2



## Wielkości optymalne dla stosowania na fasadach budynków

Trudno jednoznacznie określić optymalną wielkość znaku dla potrzeb stosowania na fasadach budynków. Powodem jest różnorodność wielkości oraz form architektonicznych budynków, która sprawiają, że logo umieszczane jest w różnych miejscach fasad oraz na różnych wysokościach.

Generalną zasadą jest zachowanie czytelności znaku i dostosowanie jego wielkości do warunków architektonicznych oraz odległości, z jakich znak będzie oglądany.

Można przyjąć ogólną zasadę, że najwyżej umieszczone logo powinno mieć wielkość w podstawie (długość) wynoszącą ok. od 300 do 500 cm.

W przypadku budynków o symetrycznej bryle architektonicznej (zwłaszcza zabytkowych) wskazane jest umieszczanie logo na fasadzie centralnie, w miarę możliwości w osi drzwi wejściowych (rys. 1).

W przypadku prostych brył architektonicznych wskazane jest umieszczanie logo asymetrycznie, w zależności od sytuacji architektonicznej w lewym lub prawym, górnym lub dolnym rogu fasady (rys. 2). Decyzje dotyczące umieszczania logo w ten sposób muszą być podejmowane indywidualnie dla każdej lokalizacji i wpływ na nią mają czynniki zewnętrzne takie jak sytuacja architektoniczna (np. zwartość zabudowy), ukształtowanie terenu, przebieg dróg dojazdowych, specyfika elewacji budynków itp.

Rysunki przedstawiają potraktowane ogólnie, przykładowe sposoby umieszczania logo na fasadach. Bardziej szczegółowe informacje znajdują się w dziale Informacja wizualna na zewnątrz budynków i w ich otoczeniu.

rys. 1

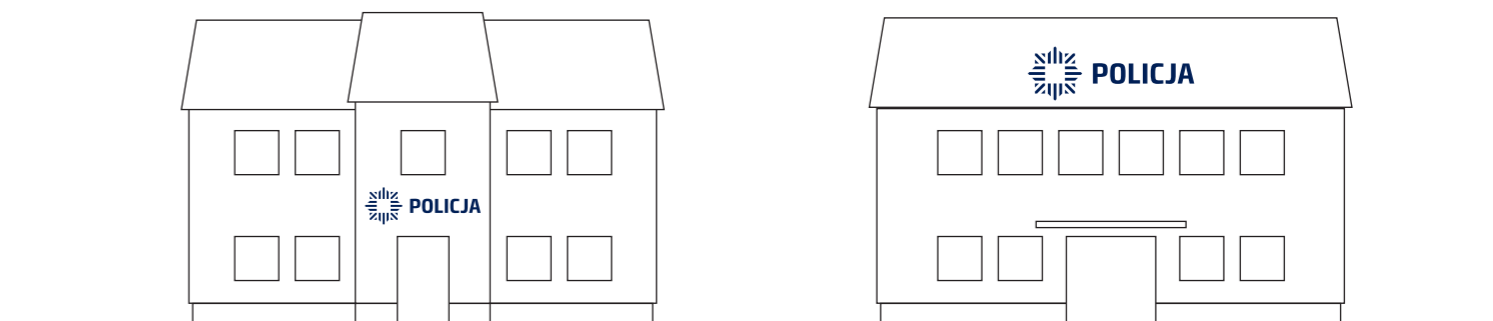

rys. 2

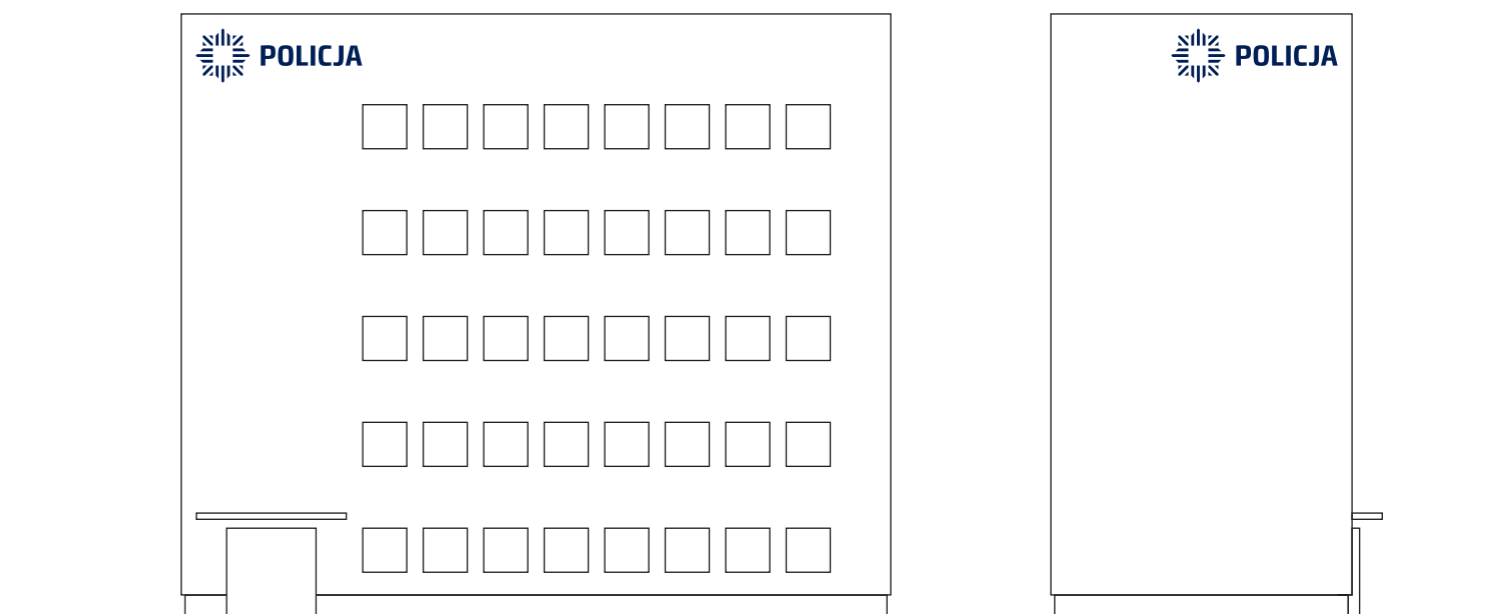

## Przykłady niewłaściwego stosowania znaku

Znak graficzny jest podstawowym elementem identyfikacji wizualnej. Aby zachować logikę i konsekwencję identyfikacji należy przestrzegać wszystkich założeń i wytycznych dotyczących stosowania znaku. W przeciwnym wypadku znak utraci czytelność, a cała identyfikacja swoją spójność i funkcję. Poniżej zebrane są przykładowe niewłaściwe działania wpływające na utratę czytelności i charakteru znaku, których należy unikać.

1. Zmiana koloru na inny, niedopuszczalny
2. Zmiana kroju pisma w logotypie
3. Zmiana relacji sygnetu i logotypu
4. Zmiana proporcji elementów znaku
5. Deformacja elementów znaku
6. Obracanie znaku (naruszenie podstawy)
7. Naruszenie pola ochronnego
8. Stosowanie na niewłaściwym tle
9. Niewłaściwe stosowanie w kontrze
10. Stosowanie outline'u (obrysu), cienia oraz innych niedozwolonych modyfikacji graficznych



# Materiały korporacyjne

## Wizytówki

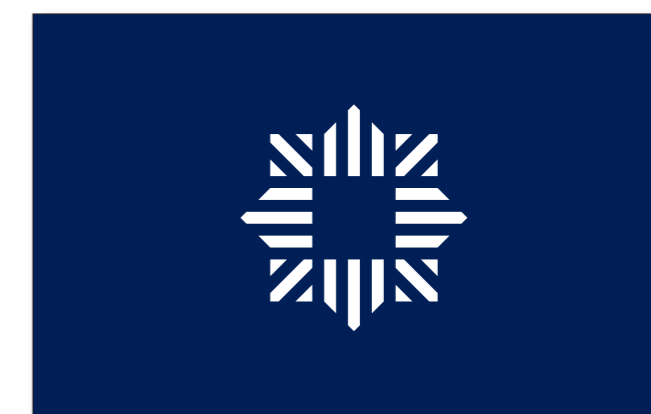
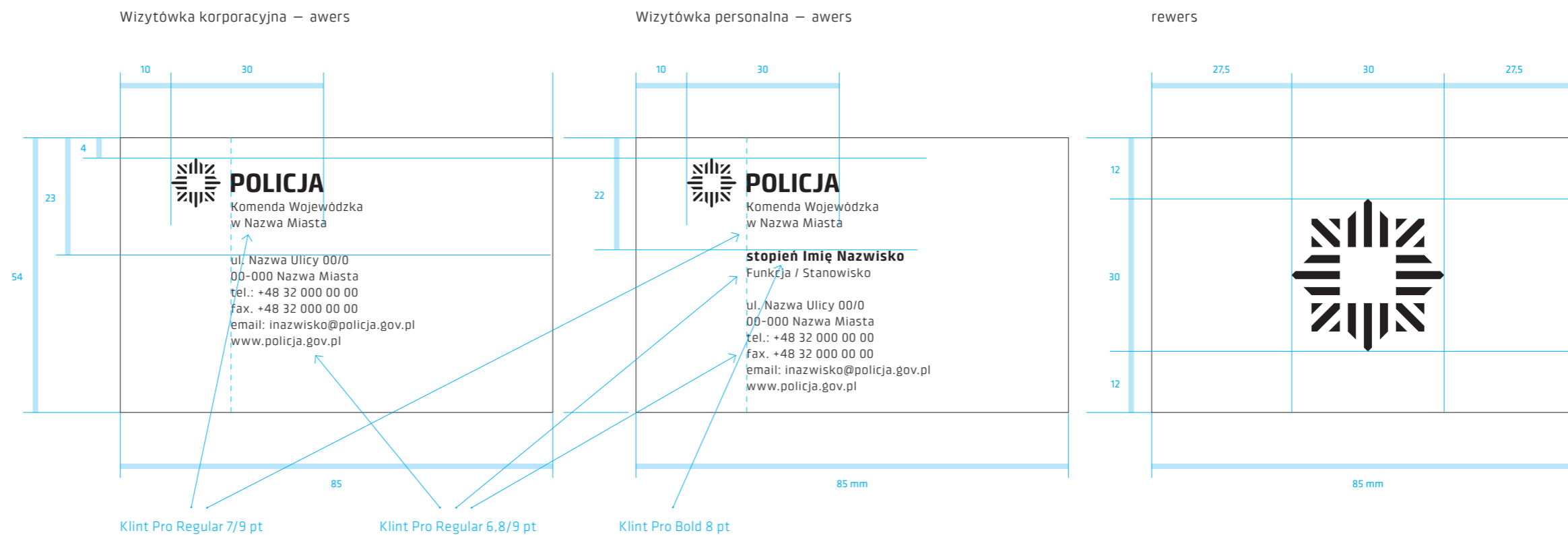

## Papier firmowy

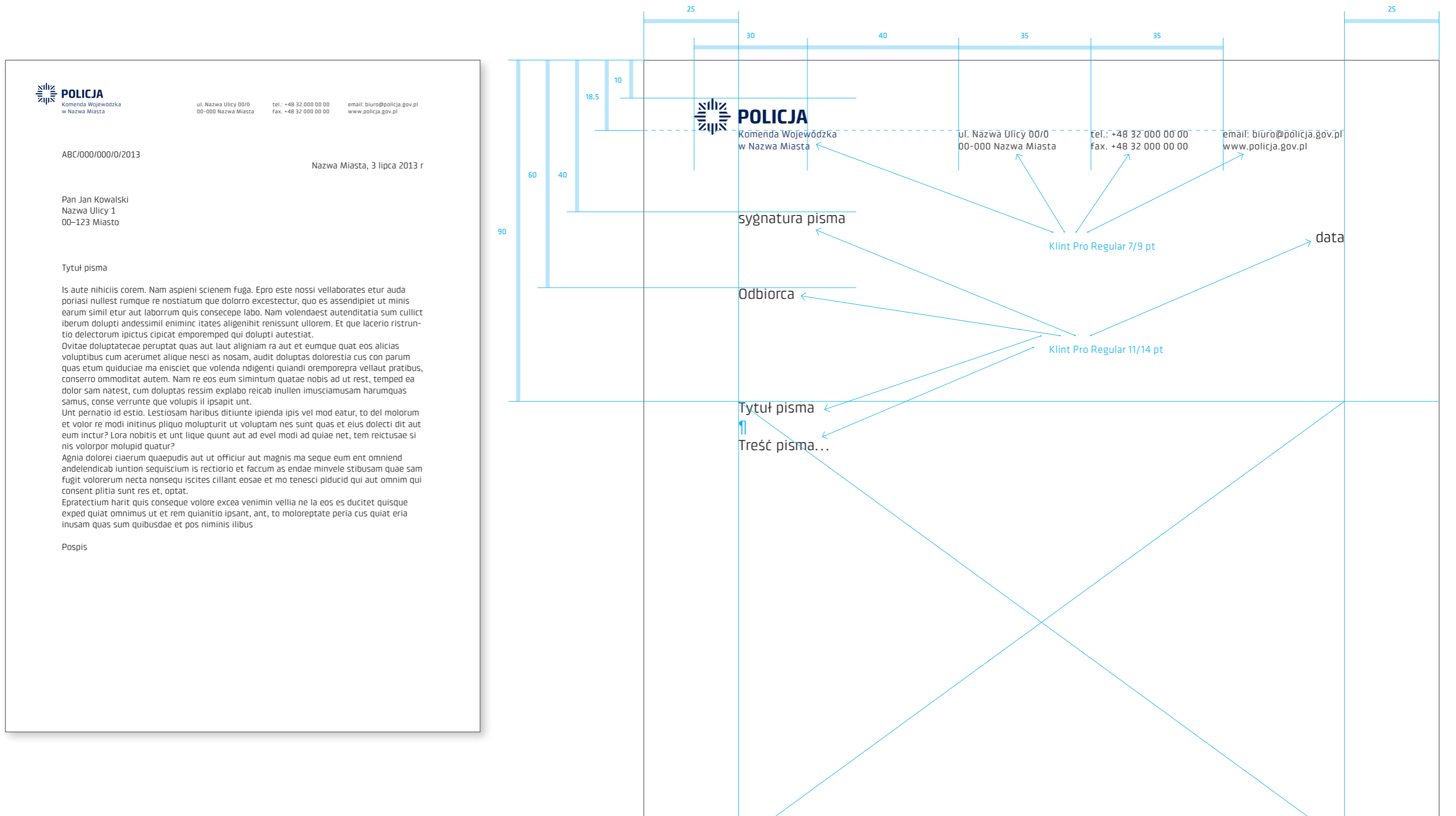



## Koperty DL i C5

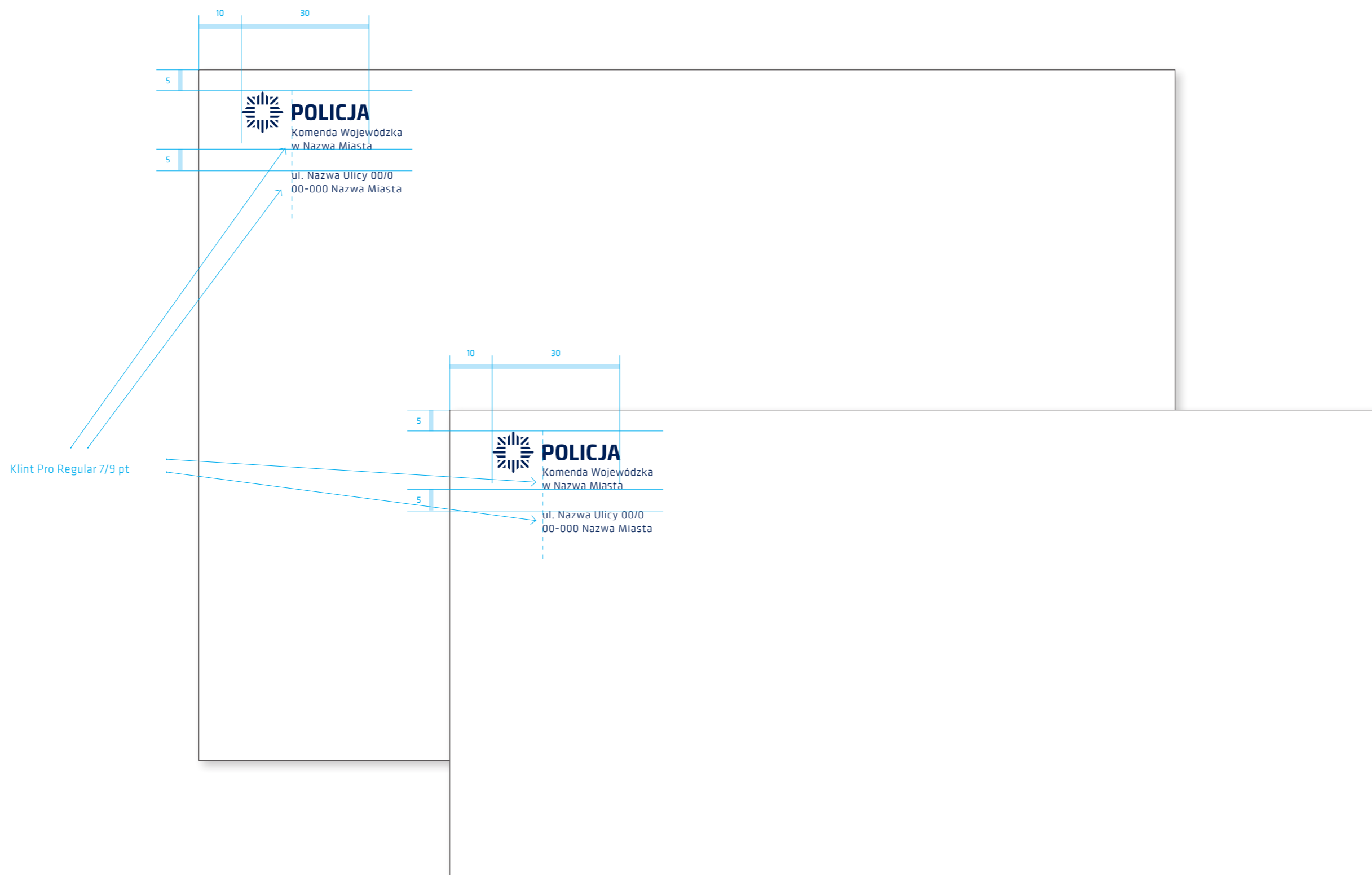

# Identyfikacja wizualna na zewnątrz budynków i w ich otoczeniu

## Oznaczenie budynków

Celem identyfikacji wizualnej budynków jest spójne i jednorodne oznaczenie obiektów, w których mieszczą się jednostki komend i komisariatów oraz ułatwienie obywatelom sprawnego odnalezienia oraz szybkiego dotarcia do jednostek.

Spójność systemu w skali kraju ułatwia percepcję i łatwe dotarcie do jednostek policji zarówno mieszkańcom, jak i osobom przyjeźdnym.

Obiekty, w których mieszczą się jednostki komend i komisariatów policji charakteryzują się różnorodnym stylem architektonicznym, sytuacją urbanistyczną, różną wielkością oraz odmiennym usytuowaniem w przestrzeni. Taki stan rzeczy wymaga od osób odpowiedzialnych za wdrażanie systemu identyfikacji indywidualnego podejścia do każdej lokalizacji.

W zależności od warunków należy wykorzystywać wybrane elementy identyfikacji lub ich kombinacje. Elementy identyfikacji służące do prawidłowego oznaczania obiektów to:

- logo w formie przestrzennych liter (3D) świecących własnym światłem lub oświetlonych niezależnym źródłem światła
- logo w formie kasetonu świecącego własnym światłem
- logo w formie tablicy oświetlonej niezależnym źródłem światła
- semafor dwustronny w formie kasetonu świecącego własnym światłem
- semafor dwustronny w formie tablicy oświetlonej niezależnym źródłem światła
- pylon (totem) jednostronny lub dwustronny, świecący własnym światłem

## Logo na fasadzie – lokalizacja na budynkach o prostej bryle

Na budynkach o prostej, jednolitej bryle, która nie posiada żadnych podziałów i dodatkowych elementów architektonicznych wskazane jest umieszczanie logo w skrajnych częściach fasady – w „rogach”: w górnym – lewym lub prawym, albo dolnym – lewym lub prawym (rys. 1). Należy wybrać tę część elewacji, która zapewni najlepszą widoczność logo w określonej sytuacji przestrzennej i urbanistycznej, np. tą część elewacji, której nie zasłania inny budynek, lub która jest lepiej widoczna z większej odległości lub z głównej drogi dojazdowej.

Logo umieszczone w górnej części elewacji (a) może być słabo widoczne w sytuacji, gdy budynek jednostki jest wysoki i jest otoczony zwartą zabudową. Umieszczenie go na górze elewacji będzie natomiast optymalne, gdy budynek jednostki jest samodzielnym obiektem, otoczonym wolną przestrzenią, ponieważ logo będzie wtedy widoczne z dużej odległości.

Dolna część elewacji (b) jest lepiej widoczna w zwartej zabudowie. Obserwator nie ma możliwości odejścia od obiektu na odległość na tyle dużą, aby móc dostrzec szczyt fasady. W takich sytuacjach korzystne jest umieszczenie logo w jej dolnej części.

Odległość logo od krawędzi fasady powinna być zgodna z polem ochronnym znaku i wynosić min.  $1/4$  jego wysokości (rys. 2). Taka sama odległość powinna być zachowana pomiędzy znakiem a innymi elementami fasady, jak np. okna, drzwi itp.

rys. 1

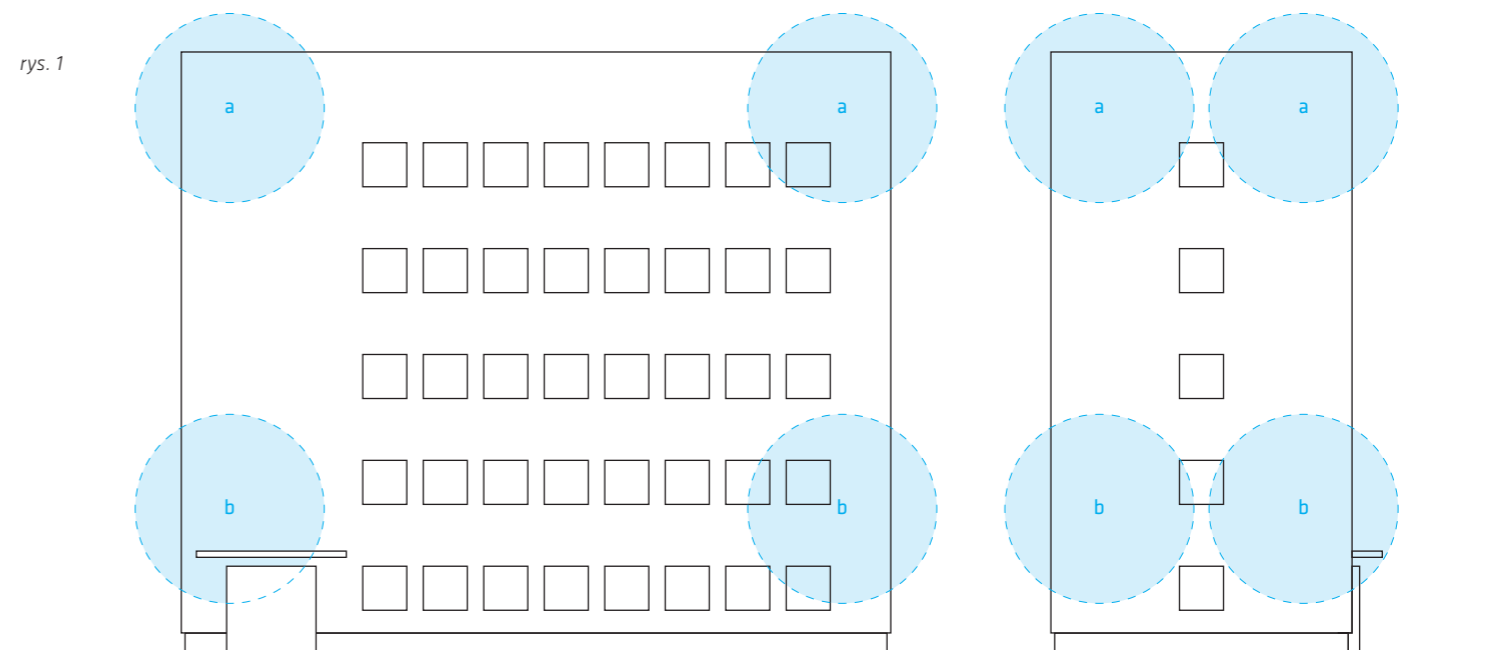

rys. 2



## Logo na fasadzie – budynki symetryczne lub o skomplikowanej bryle, w tym zabytkowe

Na budynkach o symetrycznej bryle logo należy umieszczać symetrycznie, w osi budynku, zwłaszcza gdy drzwi wejściowe do budynku znajdują się na środku fasady (rys. 1).

Jeśli drzwi wejściowe nie znajdują się symetrycznie, w środku fasady, mimo symetrycznej bryły budynku, logo można umieszczać symetrycznie względem drzwi wejściowych, ale asymetrycznie względem fasady (rys. 2).

W przypadku budynków o skomplikowanej, pełnej podziałów fasadzie należy w miarę możliwości, w toku indywidualnego projektu, wybrać takie miejsce fasady, które gwarantuje umieszczenie logo odpowiednio dużej wielkości, z uwzględnieniem pola ochronnego.

W przypadku budynków zabytkowych o skomplikowanej fasadzie wskazane jest umieszczenie logo na konstrukcji, która umożliwi zdystansowanie znaku od powierzchni fasady (rys. 3a, 3b).

W skrajnych przypadkach, gdy umieszczenie logo na budynku jest niemożliwe, należy zastąpić je pylonem stojącym w pobliżu budynku lub semaforem umieszczonym prostopadle do fasady, albo obydwoma wymienionymi elementami naraz.

rys. 1

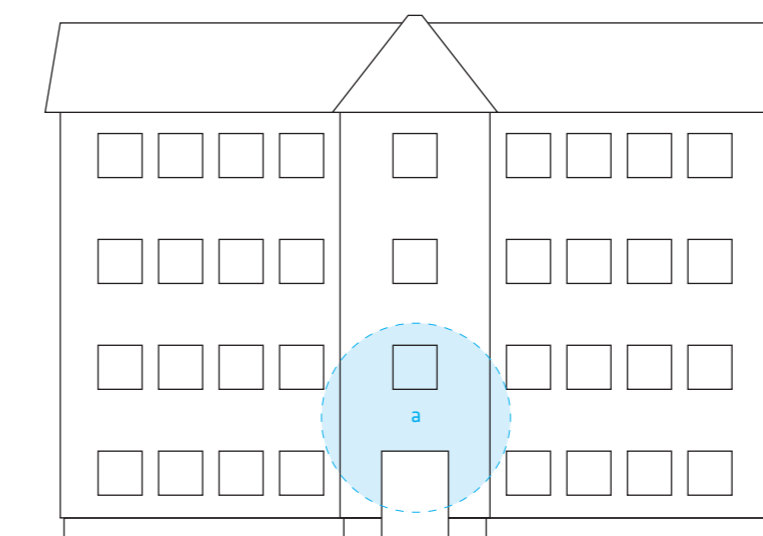

rys. 2

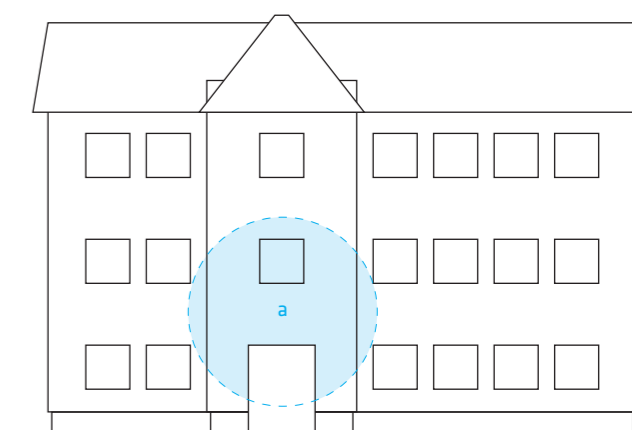

rys. 3a

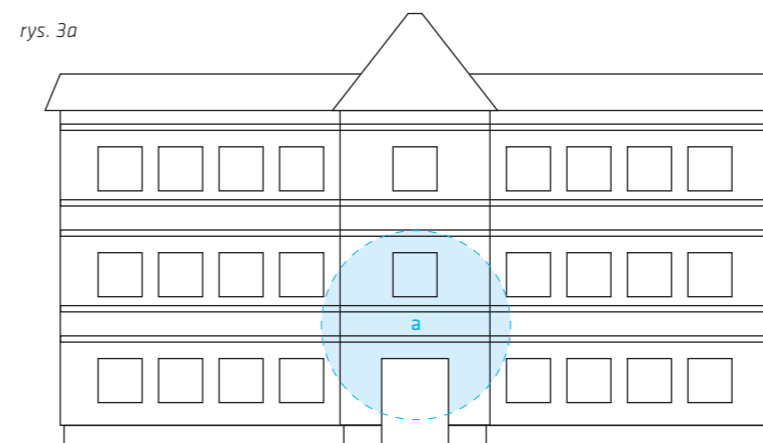

rys. 3b



## Logo na budynku – sposoby umieszczania

Logo na budynku może być umieszczone jako:

- forma przestrzennych liter (3D) świejących własnym światłem lub oświetlonych niezależnym źródłem światła (rys. 1), umieszczonych bezpośrednio na fasadzie budynku
- forma kasetonu świejącego własnym światłem (rys. 2)
- forma tablicy oświetlonej niezależnym źródłem światła (rys. 3).

Forma liter zewnętrznych, w których każda litera oraz element sygnetu jest osobnym obiektem może być umieszczona bezpośrednio na fasadzie. W sytuacji, gdy podziały fasady nie pozwalają na bezpośrednie umieszczenie znaku lub gdy fasada budynku jest szklana można umieścić logo na konstrukcji, która pozwoli zdystansować logo od elewacji. Sposób montażu wymaga opracowania indywidualnego projektu w porozumieniu z wykonawcą lub administratorem obiektu.

rys. 1



rys. 2



rys. 3



## Semafor

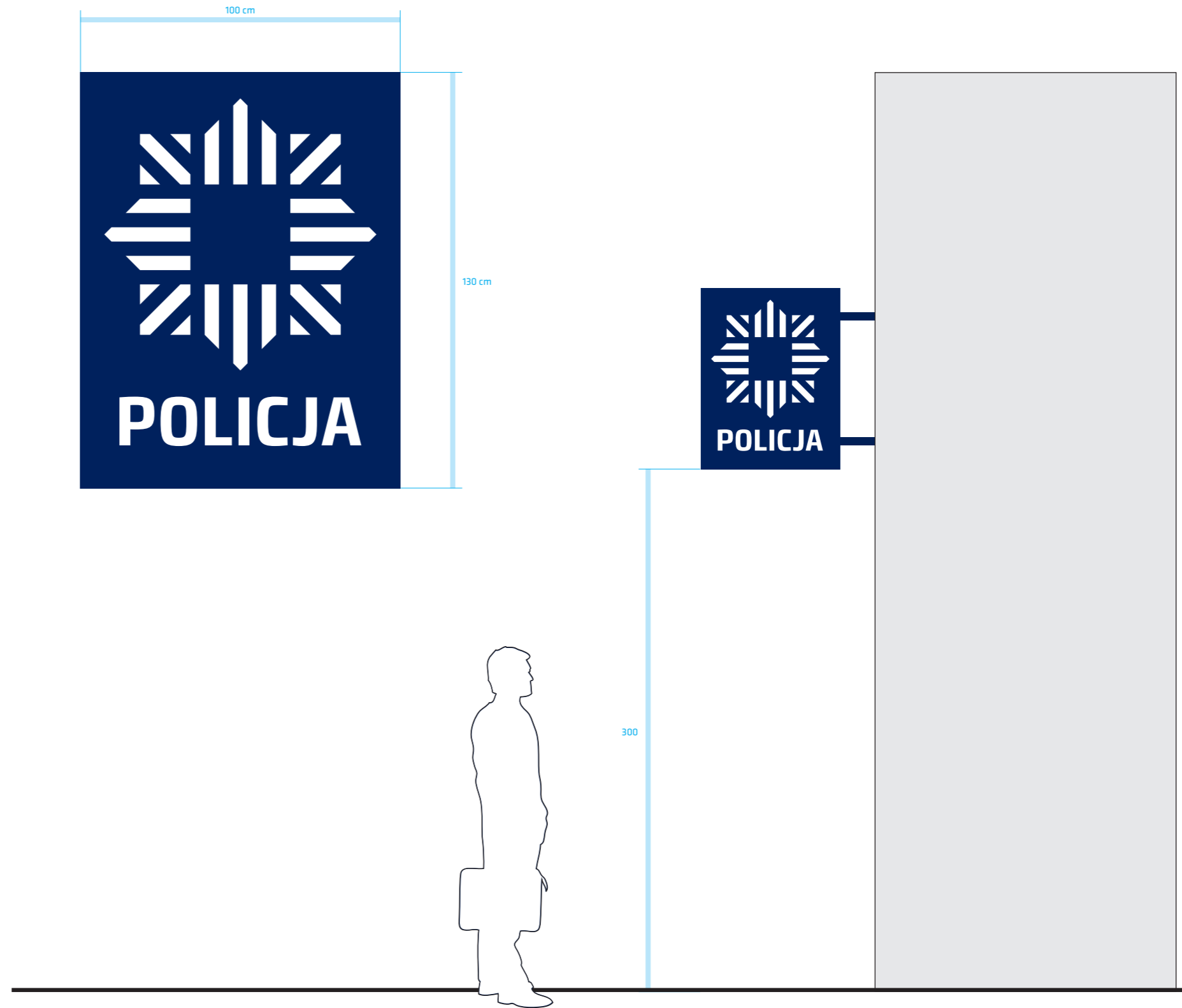

## Schemat semafora





## Pylony



## Schemat pylonów

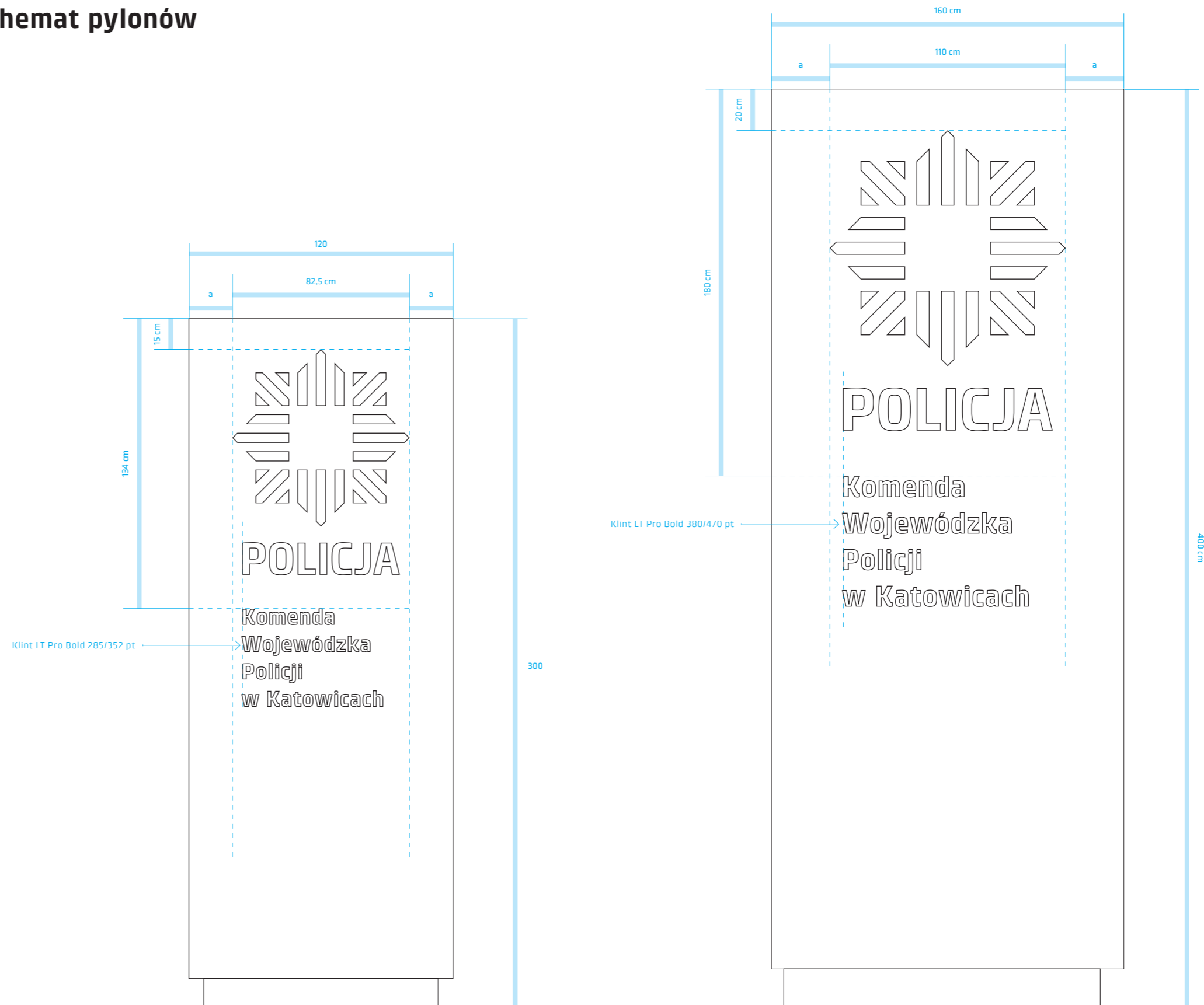

## Tablice informacyjne i kierunkowe – pionowe



## Tablice informacyjne i kierunkowe pionowe – schemat budowy



## Tablice informacyjne i kierunkowe – poziome



## Tablice informacyjne i kierunkowe poziome – schemat budowy

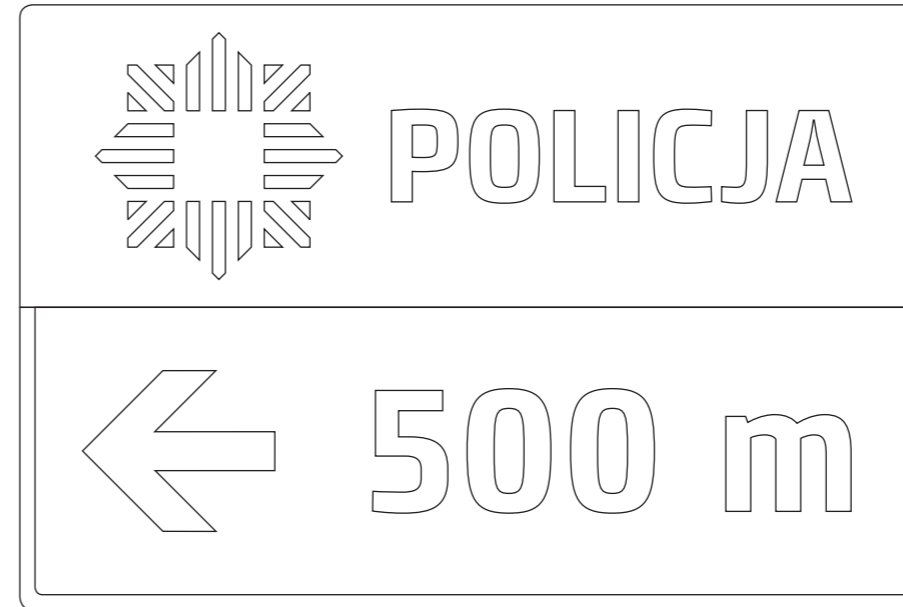

## Tablice informacyjne i kierunkowe – sposoby montażu

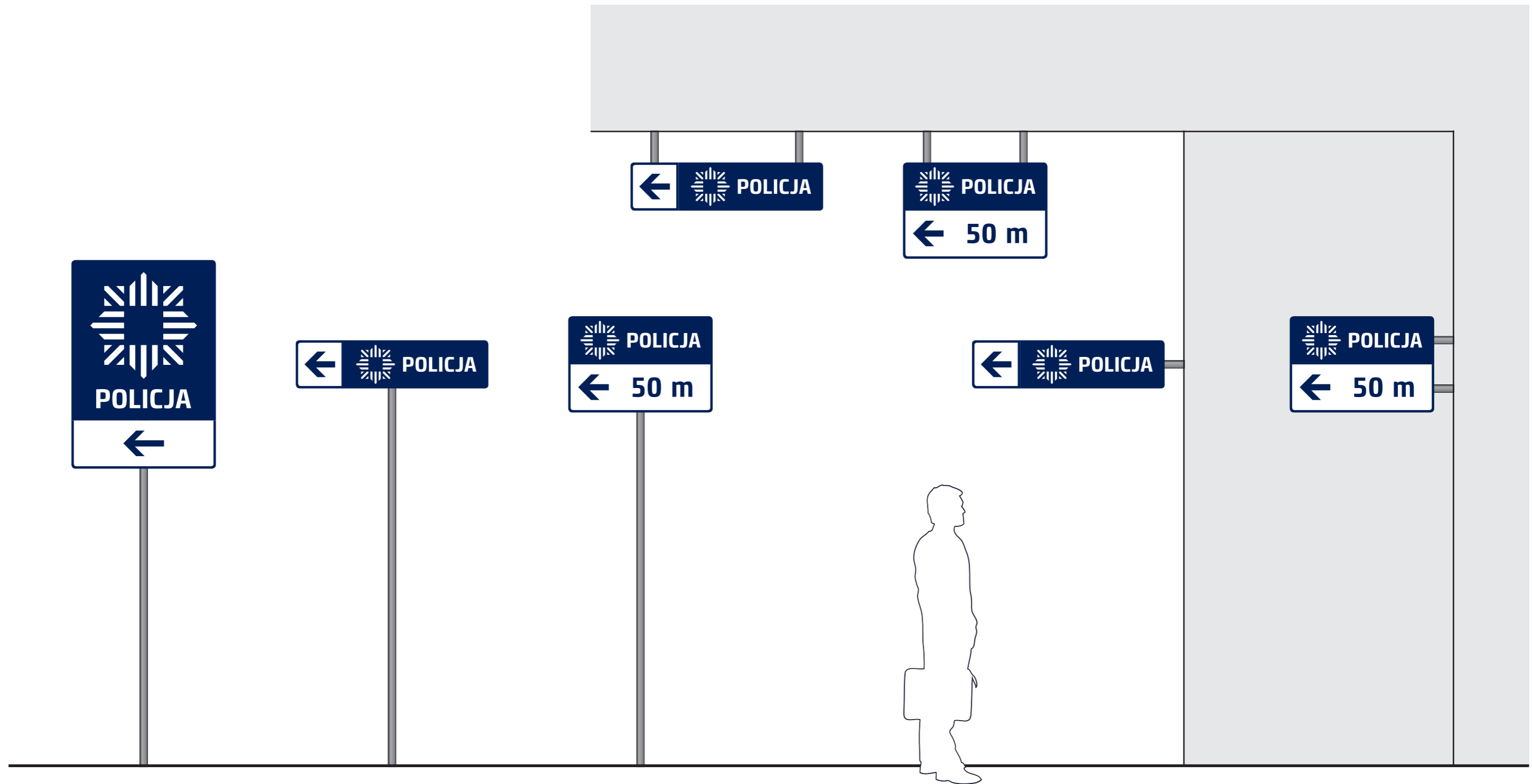

# Informacja wizualna w budynkach



## Tablica informacyjna – główna

Tablica główna skonstruowana jest w oparciu o moduły o wymiarach 20 × 20 cm, umieszczone w rzędach. Każdy rząd zawiera informacje dotyczące jednego piętra budynku. Moduły zawierające numery pięter mają wymiary 20 × 20 cm.

Moduły zawierające opisy pomieszczeń mają wysokość 20 cm, natomiast ich długość jest wielokrotnością wysokości (20 cm). Przykładowe długości modułów: 40 cm, 60 cm, 80 cm itd.

Przerwy między modułami (w poziomie i w pionie) powinny wynosić 1 cm.

Podczas aranżowania projektu modułu należy dostosowywać jego długość do długości tekstu opisującego pomieszczenia.

Np. gdy stwierdzamy, że podczas wykonywania projektu na module o długości 60 cm opis pomieszczenia się nie mieści, przedłużamy moduł o kolejne 20 cm (do długości 80 cm).

Modułowość systemu pozwala w razie konieczności na wymianę poszczególnych modułów, bez ingerowania w pozostałą część systemu.

Moduły powinny być wykonane z lekkiego tworzywa – spienionego PCV o grubości ok. 1 cm oraz powinny być przymocowane do ściany z dystansem ok. 1 cm.

System zwieńcza moduł zawierający logo o szerokości równej trzem modułom podstawowym (20 × 60 cm)

 <b>POLICJA</b>			
<b>1</b>	<b>101 – 106</b> Nazwa Jednostki Organizacyjnej	<b>107 – 112</b> Nazwa Jednostki Organizacyjnej	<b>113 – 120</b> Nazwa Jednostki Organizacyjnej
<b>2</b>	<b>201 – 208</b> Bardzo Długa Nazwa Jednostki Organizacyjnej	<b>209 – 212</b> Nazwa Jednostki Organizacyjnej	
<b>3</b>	<b>301 – 303</b> Nazwa Jednostki Organizacyjnej	<b>204 – 310</b> Bardzo Długa Nazwa Jednostki Organizacyjnej	<b>311 – 314</b> Nazwa Jednostki Organizacyjnej
<b>4</b>	<b>401 – 407</b> Nazwa Jednostki Organizacyjnej	<b>408 – 410</b> Nazwa Jednostki Organizacyjnej	<b>411 – 414</b> Nazwa Jednostki Organizacyjnej

## Schemat tablicy informacyjnej – głównej

 <b>POLICJA</b>			
1	101 – 106 Nazwa Jednostki Organizacyjnej	107 – 112 Nazwa Jednostki Organizacyjnej	113 – 120 Nazwa Jednostki Organizacyjnej
2	201 – 208 Bardzo Długa Nazwa Jednostki Organizacyjnej	209 – 212 Nazwa Jednostki Organizacyjnej	
3	301 – 303 Nazwa Jednostki Organizacyjnej	204 – 310 Bardzo Długa Nazwa Jednostki Organizacyjnej	311 – 314 Nazwa Jednostki Organizacyjnej
4	401 – 407 Nazwa Jednostki Organizacyjnej	408 – 410 Nazwa Jednostki Organizacyjnej	411 – 414 Nazwa Jednostki Organizacyjnej

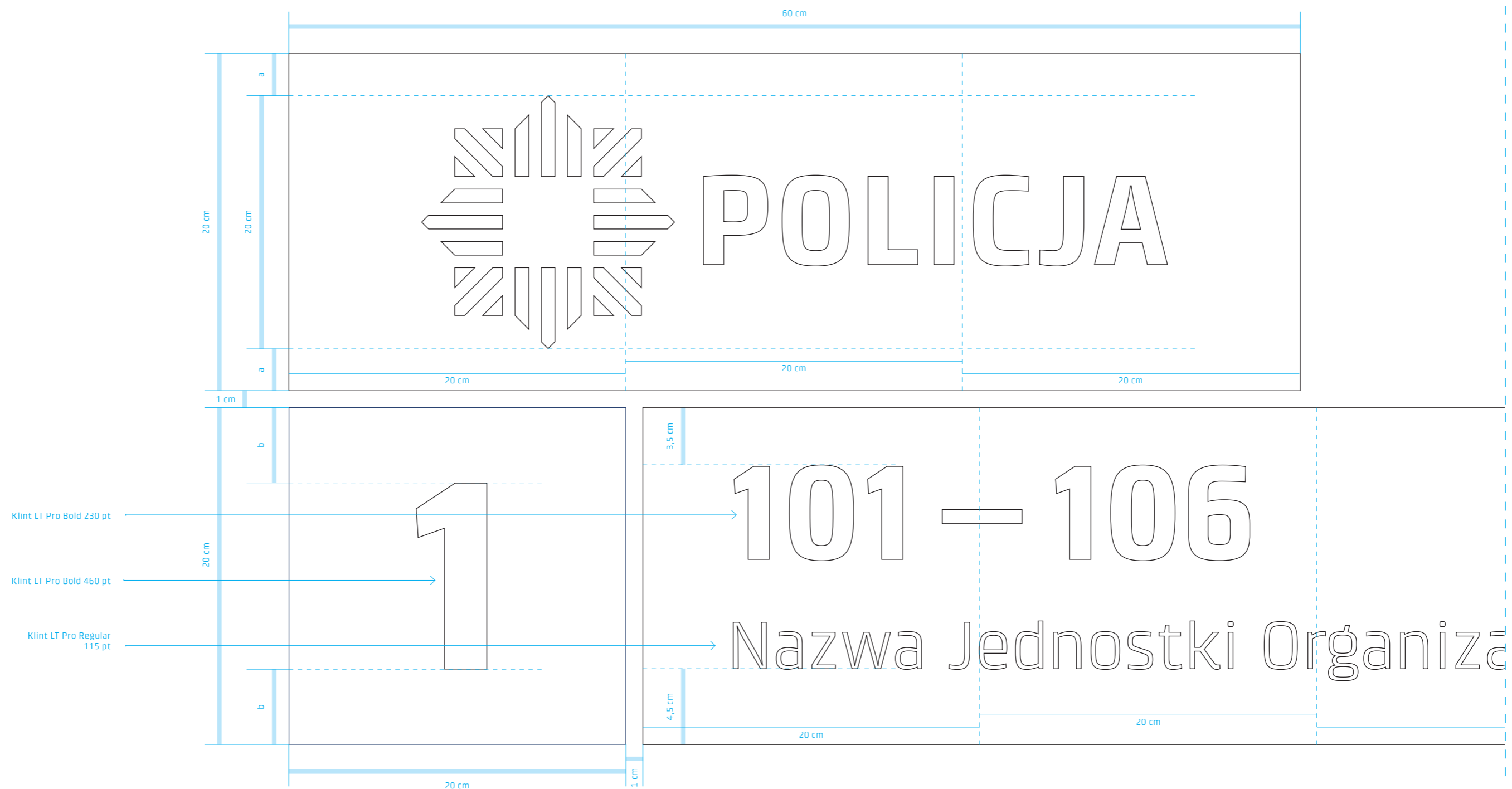

## Tablica informacyjna główna – sposób montażu na ścianie

Pozioma oś tablicy powinna znaleźć się na wysokości 160 cm.

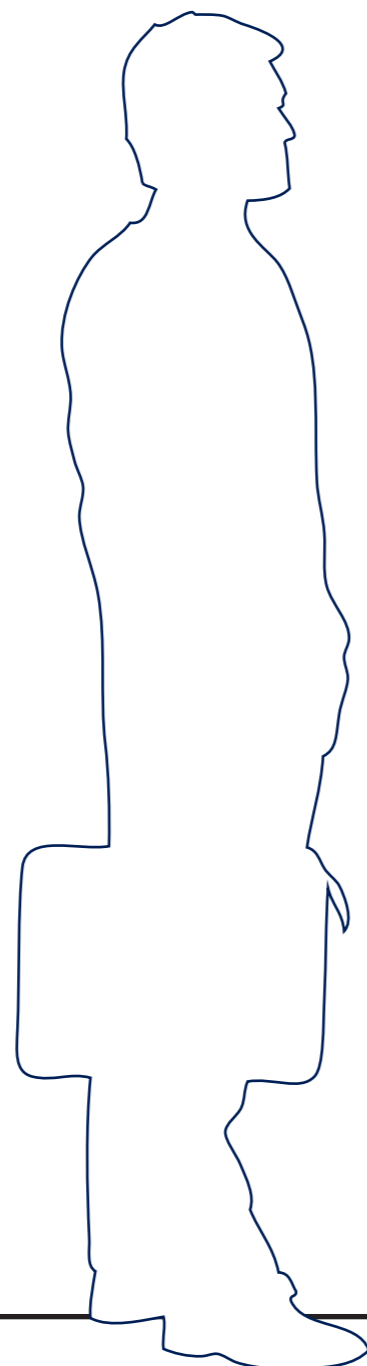

1.6 m

1/2 a

1/2 a

 <b>POLICJA</b>		
<b>1</b>	<b>101 – 106</b> Nazwa Jednostki Organizacyjnej	<b>107 – 112</b> Nazwa Jednostki Organizacyjnej
<b>2</b>	<b>201 – 208</b> Bardzo Długa Nazwa Jednostki Organizacyjnej	<b>209 – 212</b> Nazwa Jednostki Organizacyjnej
<b>3</b>	<b>301 – 303</b> Nazwa Jednostki Organizacyjnej	<b>204 – 310</b> Bardzo Długa Nazwa Jednostki Organizacyjnej
<b>4</b>	<b>401 – 407</b> Nazwa Jednostki Organizacyjnej	<b>408 – 410</b> Nazwa Jednostki Organizacyjnej

## Tabliczki informacyjne przy drzwiach

Tabliczki informacyjne przy drzwiach mają wymiary 20 × 20 cm. Wykonane są z lekkiego materiału (spienione PCV) o grubości ok. 1,5 cm. Powinny być umieszczane na ścianie obok futryny drzwi z dystansem ok. 1 cm.

Nazwiska pracowników umieszczone są na listwach o wymiarach 20 × 15 × 5 mm. Listwy umieszcza się w szczelinie o szerokości ok. 45 mm i głębokości 5 mm wyfrezowanej w tabliczce w odległości 40 mm poniżej poziomu jej osi.

Typografia umieszczona na tabliczkach powinna być w kolorze białym. Front tabliczek powinien być w kolorze RAL 5003, natomiast ich boczne krawędzie powinny być białe.

Schemat tabliczki przedstawia rysunek na następnej stronie publikacji.

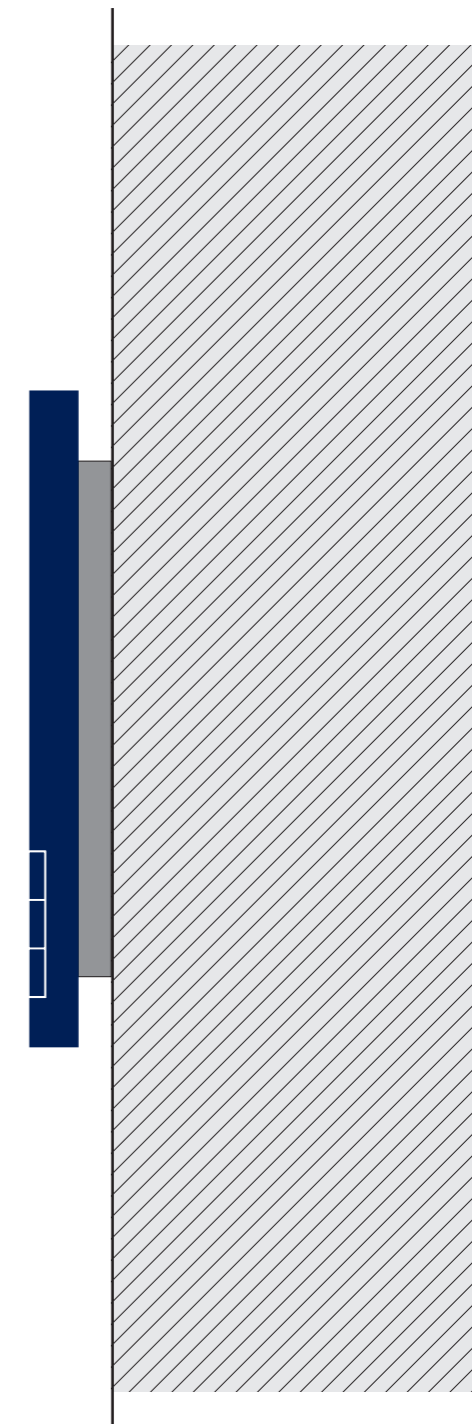

## Schemat tabliczki informacyjnej przy drzwiach

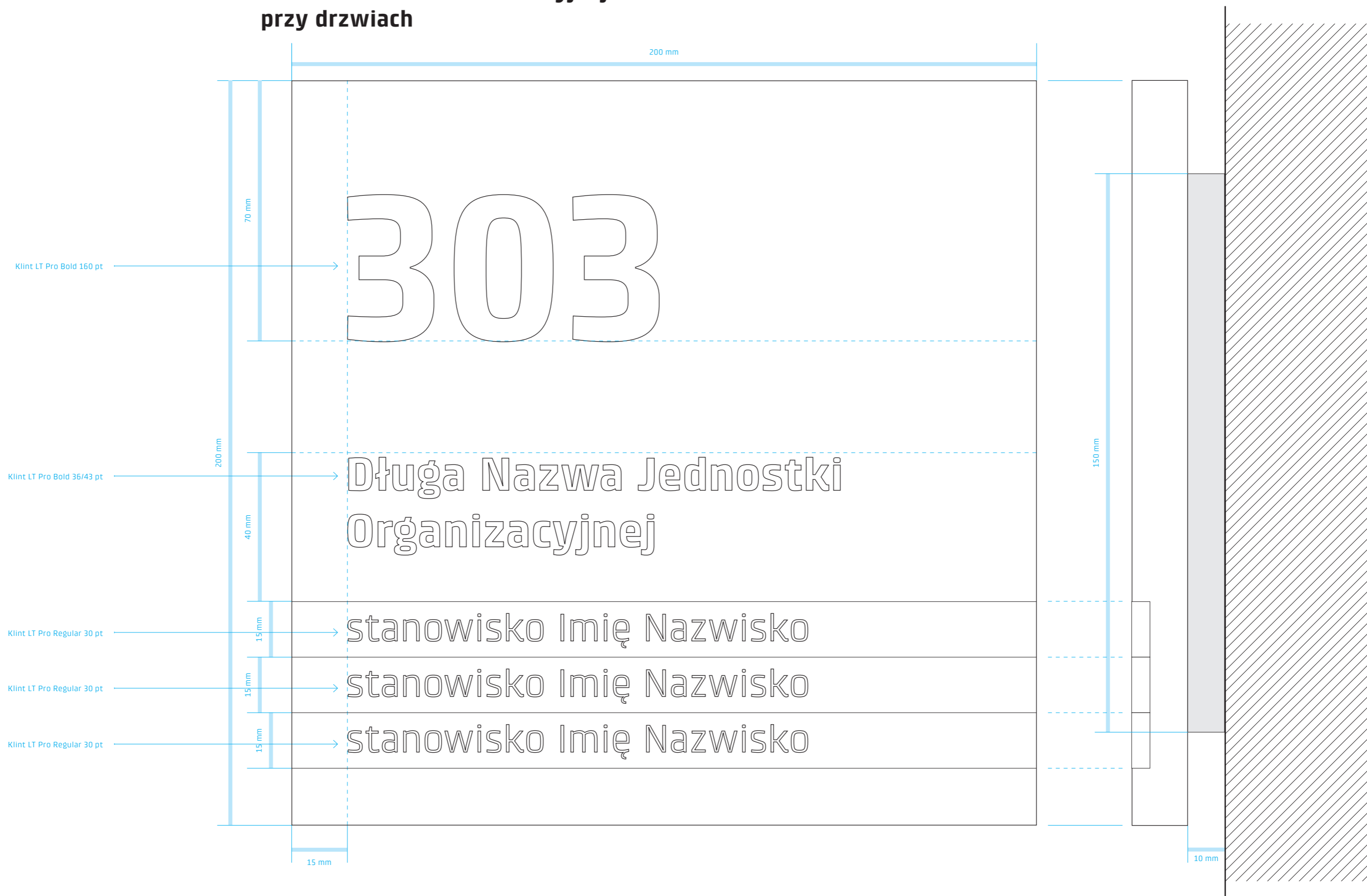

## Sposób montażu tabliczki informacyjnej przy drzwiach

Tabliczki informacyjne przy drzwiach powinny być umieszczane na ścianie obok futryny drzwi w następujący sposób:

- wysokość umieszczenia: górna krawędź tabliczki na wysokości 160 cm
- odległość od futryny: 10 cm
- strona umieszczenia: zawsze od strony klamki lub zamka drzwiowego

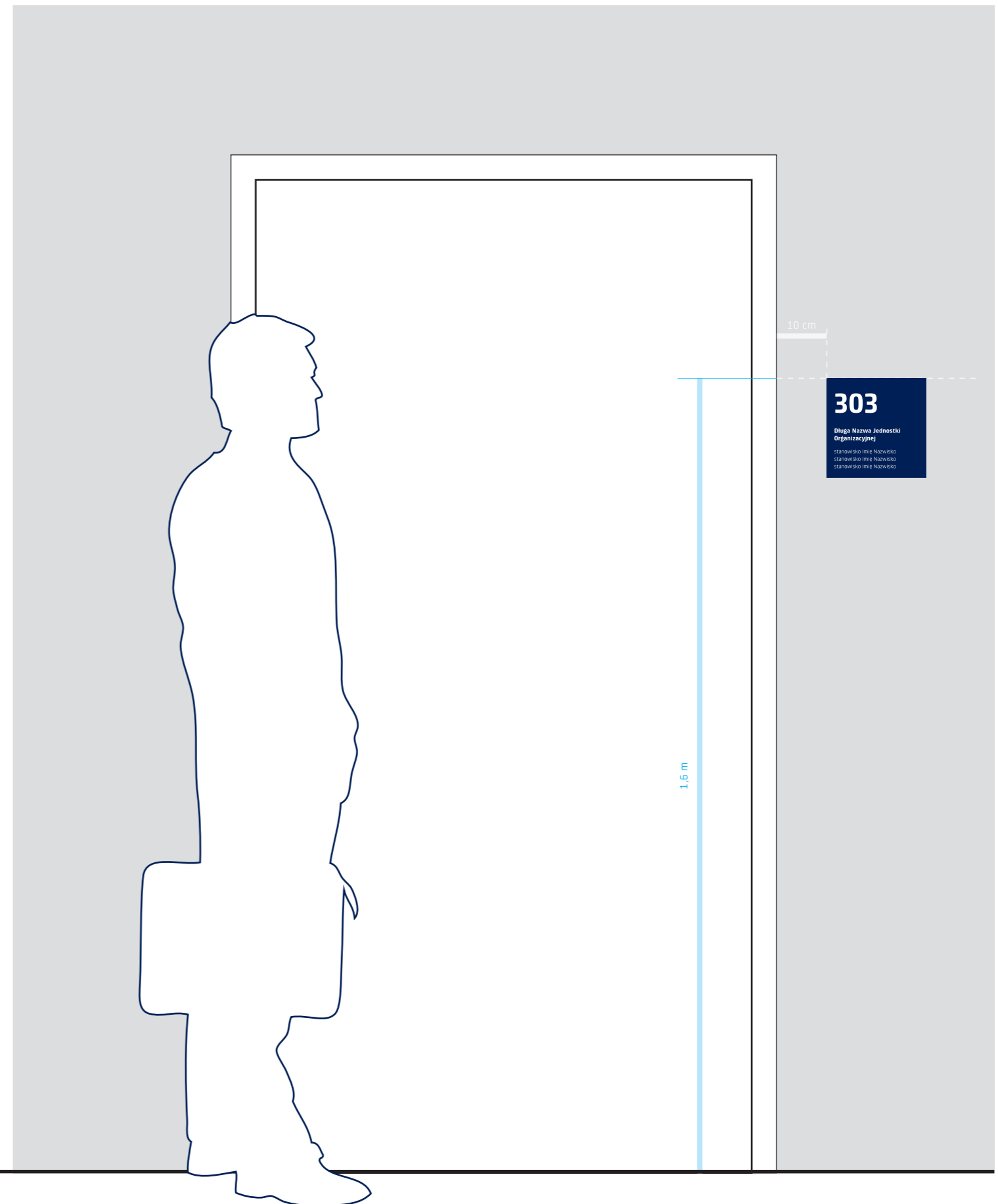

## Tabliczki informacyjne

Tabliczki informacyjne mają wymiary 15 × 15 cm. Wykonane są z lekkiego materiału (spienione PCV) o grubości ok. 1 cm. Powinny być umieszczane prostopadle do ściany z dystansem 1,5 cm na wysokości 208 cm

Piktogramy umieszczone na tabliczkach powinny być w kolorze RAL 5003. Front tabliczek powinien być biały, natomiast ich boczne krawędzie powinny być w kolorze RAL 5003.

Tabliczki widoczne z dwóch stron powinny być dwustronne (rys. 2), natomiast widoczne z jednej strony (znajdujące się w rogach korytarzy lub pomieszczeń) powinny być jednostronne (rys. 3).



rys. 1

rys. 2

rys. 3

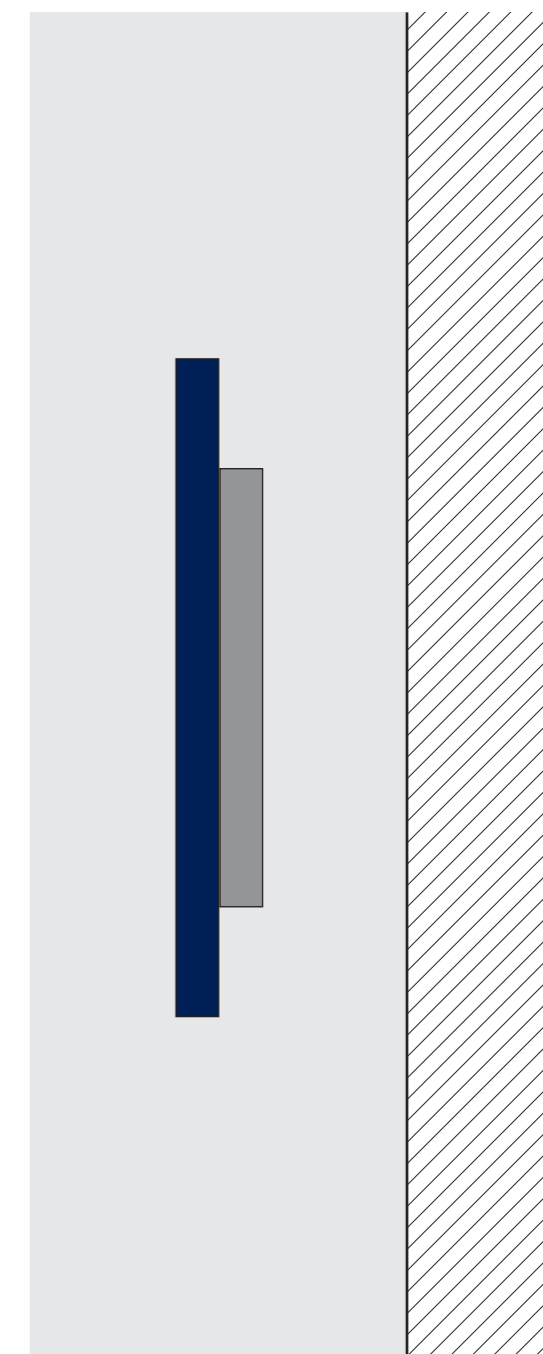

Piktogramy wchodzące w skład systemu pochodzą ze strony [www.aiga.org/symbol-signs](http://www.aiga.org/symbol-signs). Są to znaki powstałe w wyniku współpracy AIGA z Amerykańskim Departamentem Transportu. Są ogólnodostępnym standardem dopuszczonym do użytku w przestrzeni publicznej.

## Schemat tabliczki informacyjnej

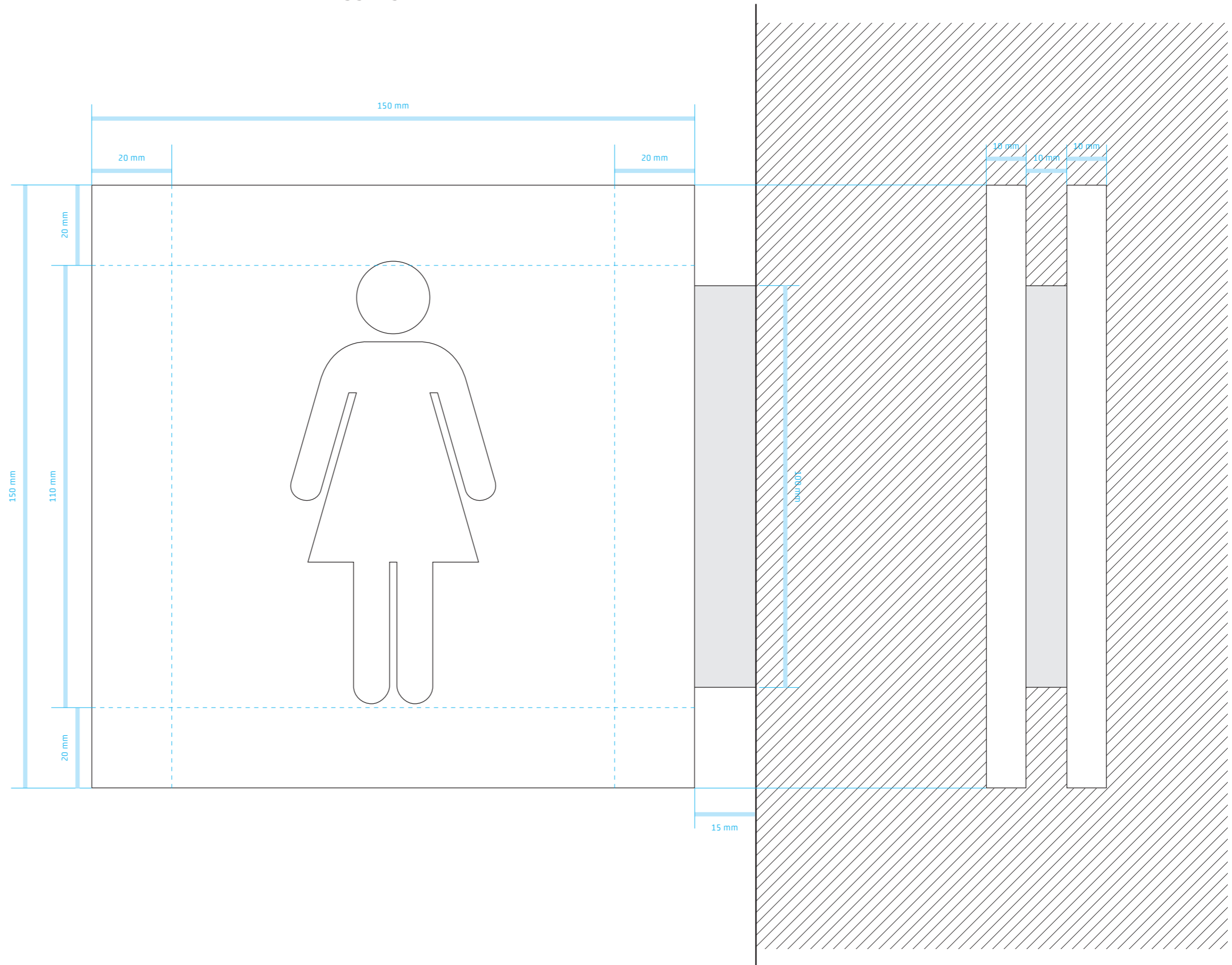



## Tabliczki informacyjne – sposób montażu na ścianie

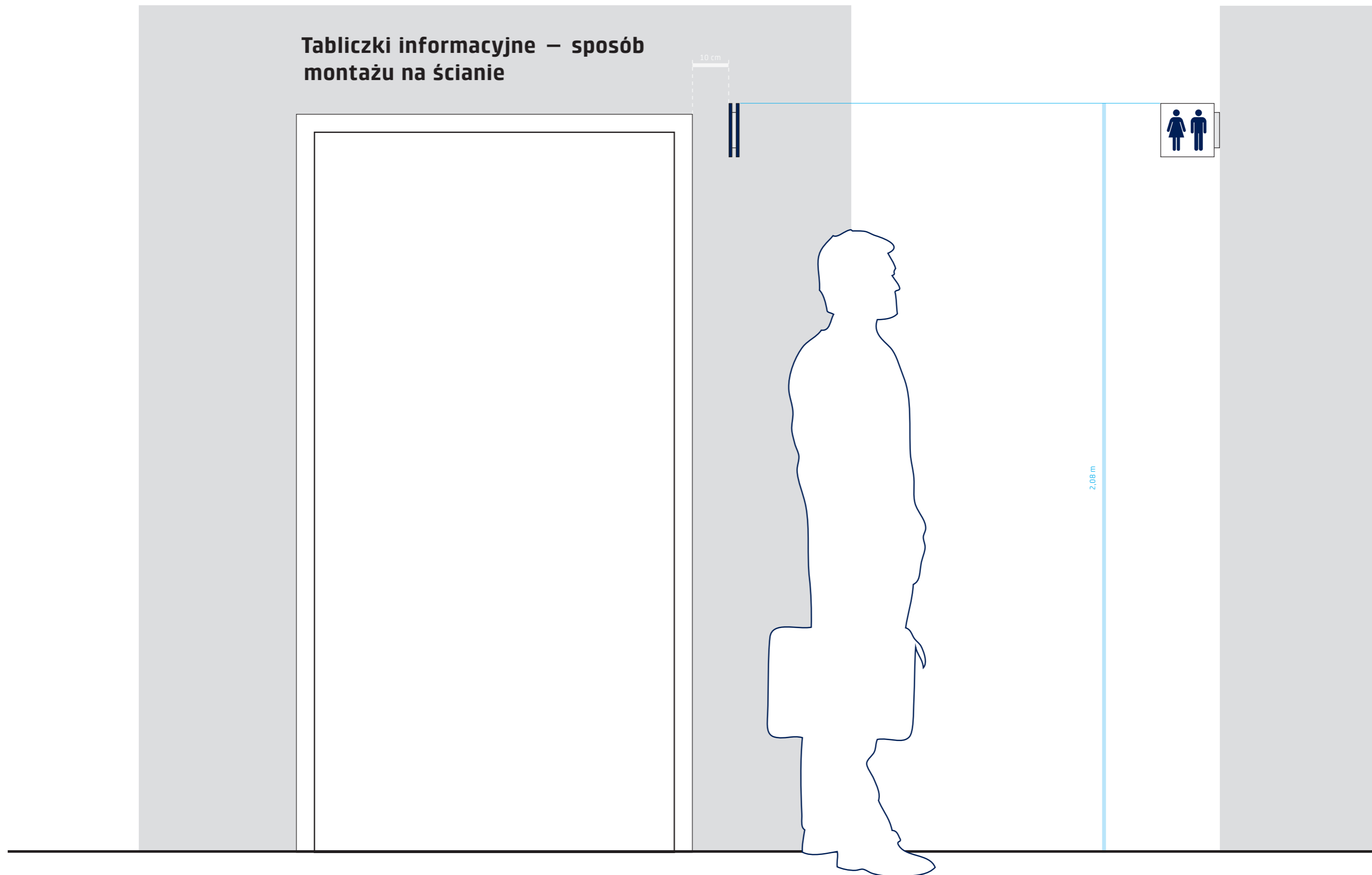

## Wzory tabliczek informacyjnych

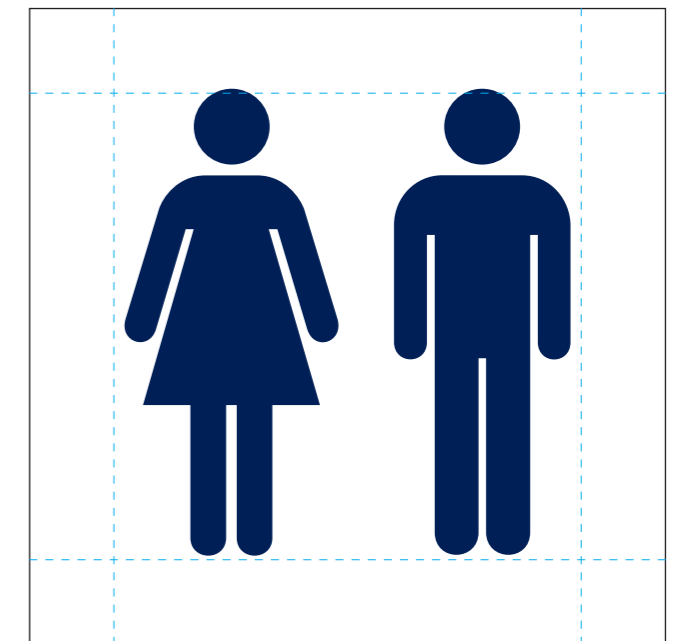
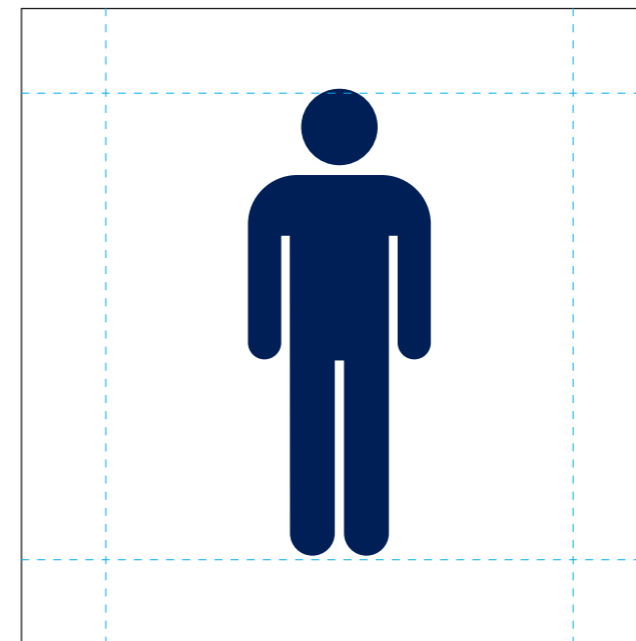
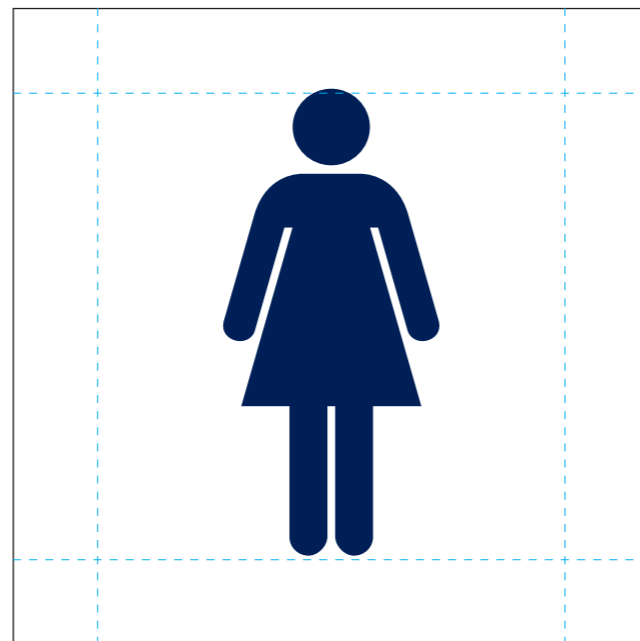

## Tablica ogłoszeniowa

Tablica ogłoszeniowa służy do umieszczania wszelkiego rodzaju informacji i komunikatów krótkoterminowych. Powinna umożliwiać umieszczanie takich informacji w łatwy i szybki sposób. Jako miejsce przeznaczone do umieszczania tego typu informacji powinna ograniczać ich umieszczanie w innych miejscach budynku, ponieważ umieszczanie w przypadkowych miejscach komunikatów wizualnych niebędących częścią systemu informacji wizualnej budynku prowadzi do zmniejszenia skuteczności systemu oraz do chaosu informacyjnego i wizualnego.

Wielkość tablicy powinna być dostosowana do kubatury pomieszczenia i wielkości ściany, jednak jej proporcje powinny wynosić 3:2.

Przykładowe formaty tablic o proporcjach 3:2:

- 100 × 66 cm (w zaokrągleniu: 100 × 70 cm – format B1)
- 120 × 80 cm
- 150 × 100 cm
- 180 × 120 cm
- 225 × 150 cm itd.

Tablica powinna być umieszczona w miejscu pozwalającym na swobodnej podejście do niej w celu przeczytania informacji oraz odejście na odległość do ok. 2 m, pozwalające na „ogarnięcie” wzrokiem całości tablicy i umieszczonych na niej informacji.

Podstawowa wersja tablicy (rys. 1) powinna być wykonana z płyty meblowej – wiórowej o grubości ok. 18 mm, pokrytej laminatem w kolorze białym. Tablica powinna posiadać ramkę aluminiową o prostej powierzchni o szerokości ok. 30 mm i wysokości ok. 20 mm. Ramka powinna być pomalowana proszkowo na kolor RAL 5003.

Wersja poszerzona tablicy (rys. 2) rozbudowana jest o dodatkową półkę służącą do umieszczania luźnych broszur i ulotek. Półka powinna być wykonana z blachy nierdzewnej pomalowanej proszkowo na kolor RAL 5003 i przymocowanej do dolnej części tablicy. Kształt wyprofilowania blachy przedstawia rys. 3.

rys. 1



rys. 2



rys. 3

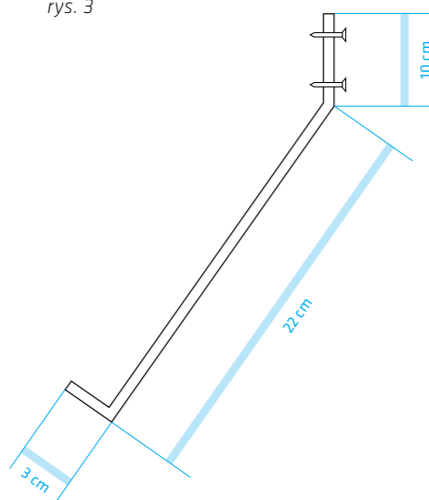

## Tablica ogłoszeniowa – sposób montażu na ścianie

Pozioma oś tablicy powinna znaleźć się na wysokości 160 cm.

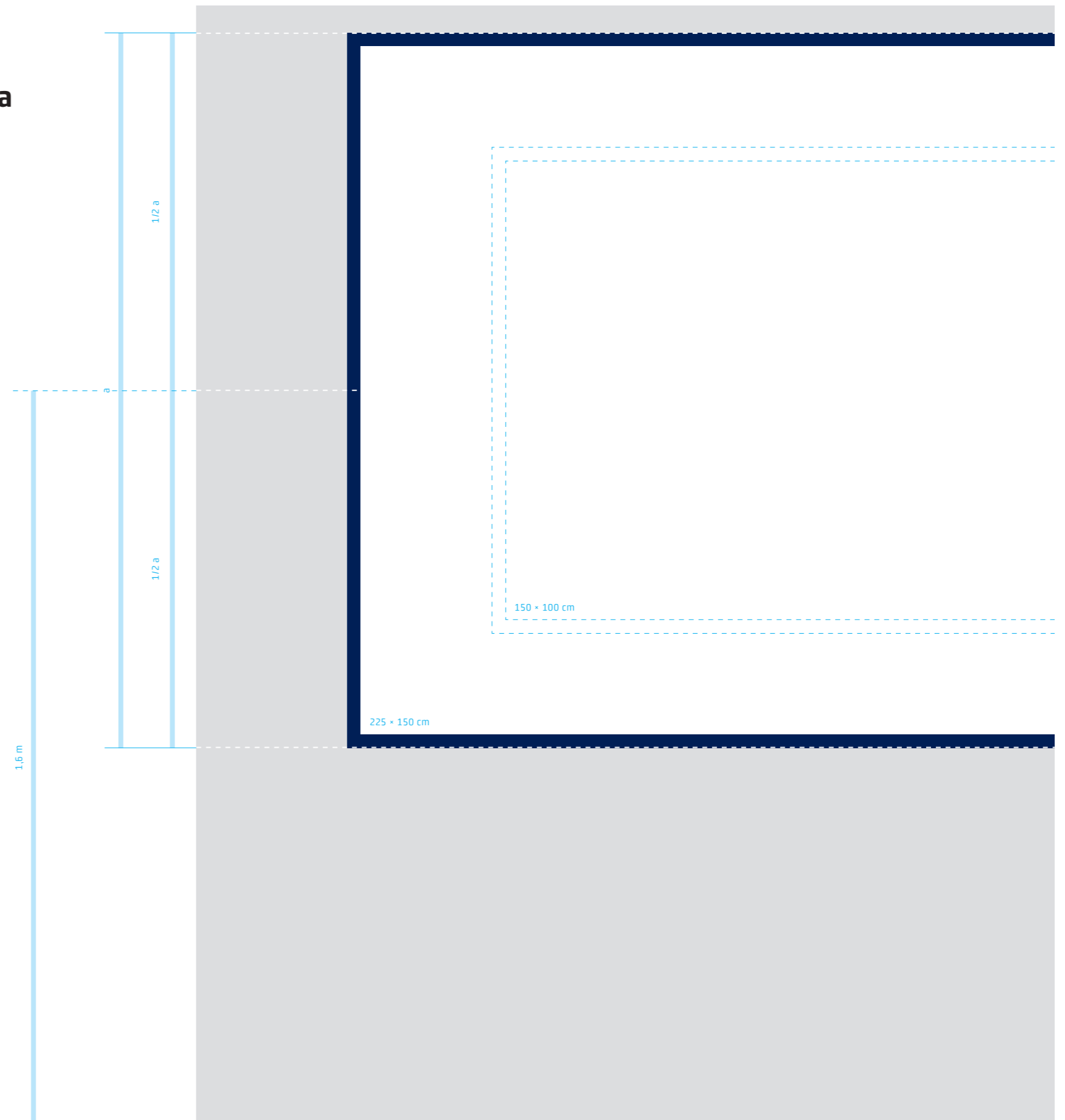
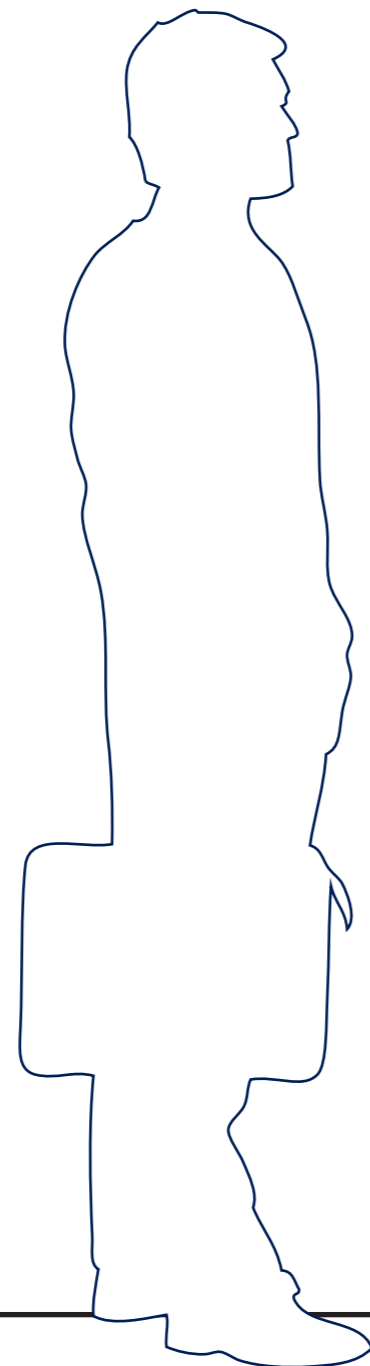

# **Dokumentacja techniczna – zarys metod i materiałów stosowanych przy budowie elementów identyfikacji wizualnej w przestrzeni publicznej**

## Logo w wersji przestrzennej

Logo formie przestrzennej zbudowane jest z liter blokowych o grubości ok. 10 cm oraz sygnetu tej samej grubości, w którym każdy jego element jest osobnym obiektem.

Czoło liter i sygnetu wykonane jest z półprzeźroczystej białej pleksi. W sytuacji gdy czoło liter musi być granatowe, pokrywa się je folią samoprzylepną w kolorze zgodnym z tabelą kolorów podaną w publikacji.

Logo powinno być umieszczone bezpośrednio do elewacji budynku. W sytuacji gdy jest to niemożliwe z powodów architektonicznych lub gdy fasada jest szklana logo należy umieścić na konstrukcji wykonanej z profili aluminiowych o konstrukcji zapewniającej stabilność liter i sygnetu (rys. 1) o przekroju ok. 20 mm.

Źródłem światła sygnetu i liter są umieszczone w nich diody LED. Poszczególne źródła światła powinny być połączone szeregowo.

Sposób montażu logo wymaga opracowania indywidualnego projektu w porozumieniu z wykonawcą lub administratorem obiektu. Projekt powinien być zgodny z obowiązującymi zasadami bezpieczeństwa oraz przepisami budowlanymi.

rys. 1

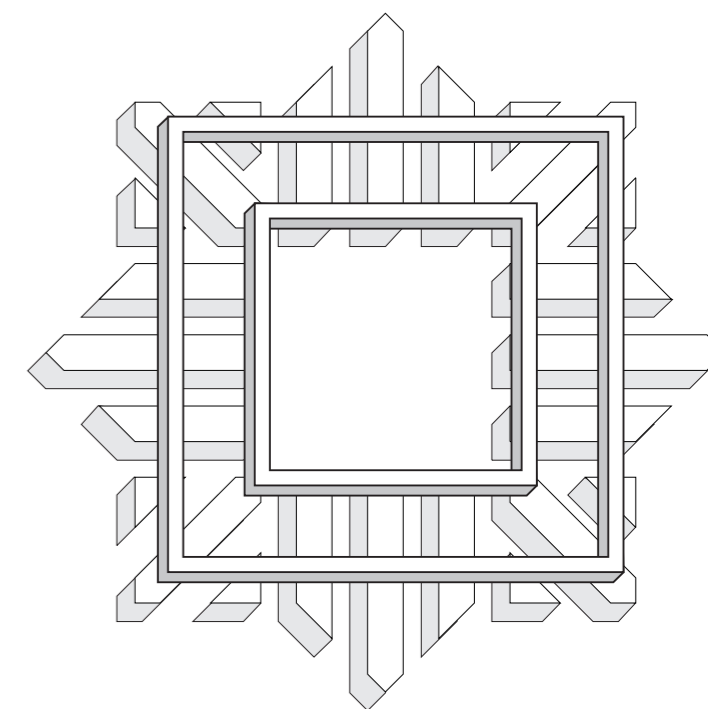
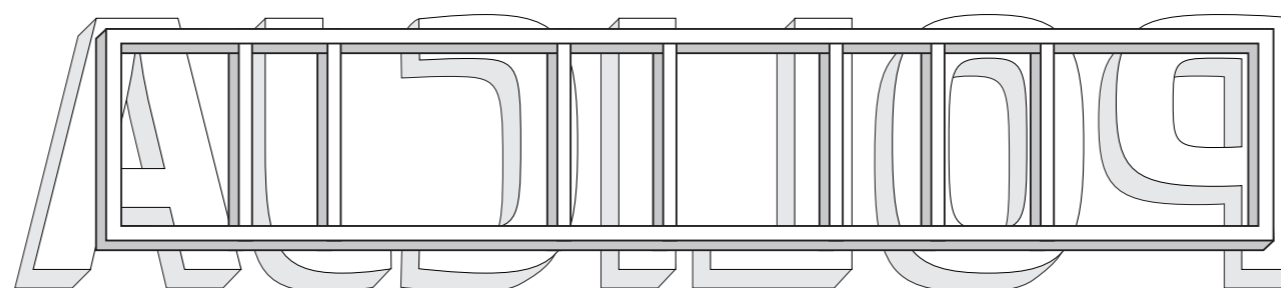

## Konstrukcja pylonu

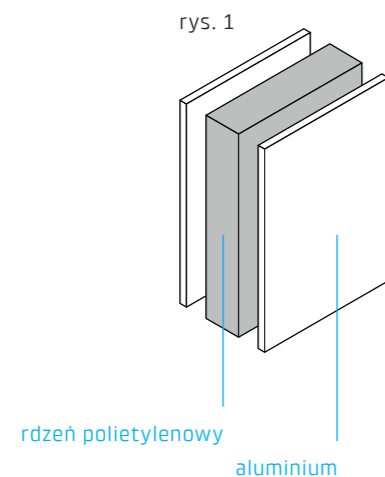

### Dibond

W systemie wykorzystany jest dibond (rys. 1) jako materiał dla lic pylonów, oraz tablic informacyjnych i kierunkowych. Dibond jest to płyta kompozytowa z polietylenowym rdzeniem o okładzinach z aluminium.

### Zalety dibondu:

- lekki o dużej sztywności
- wysoka odporność na działanie czynników atmosferycznych
- łatwa obróbka mechaniczna, możliwości zginania i cięcia
- dzięki bardzo gładkiej powierzchni jest to materiał
- idealnie nadający się do zadruku

### Wymogi techniczne:

powierzchnia płyt musi być gładka i pozbawiona nierówności. Płyty używane w konstrukcji pylonów muszą być malowane proszkowo na kolor RAL 5003.

Treść znaku jest wycinana przy pomocy plotera tnącego  
Grubość płyt – do ustalenia.

Płyty używane w konstrukcji tablic informacyjnych i kierunkowych muszą być malowane proszkowo na kolor RAL 5003.

Treść tablic jest wyklejana folią, lub wydrukowana techniką UV. Grubość płyt minimum 5mm.

### Stal

Wszystkie elementy nośne znaków i pylonów powinny być wykonane ze stali ocynkowanej (rys. 2) i zabezpieczonej antykorozyjnie. Obejmuje to:

- ramy stelażowe
- profile
- obejmy do znaków.

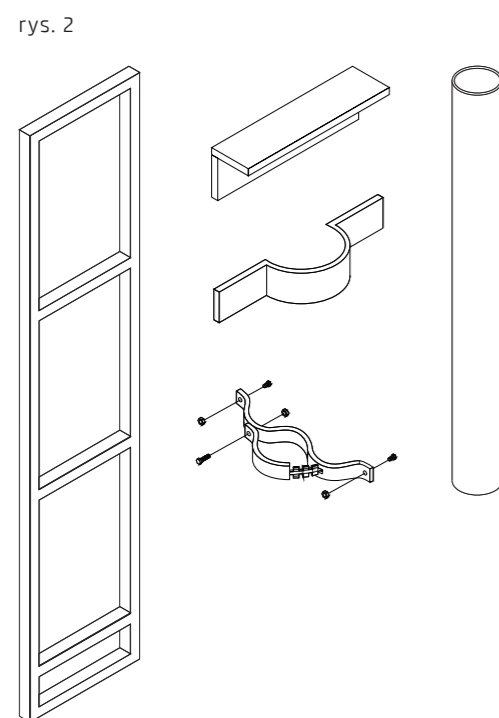

konstrukcja ze stali  
nierdzewnej

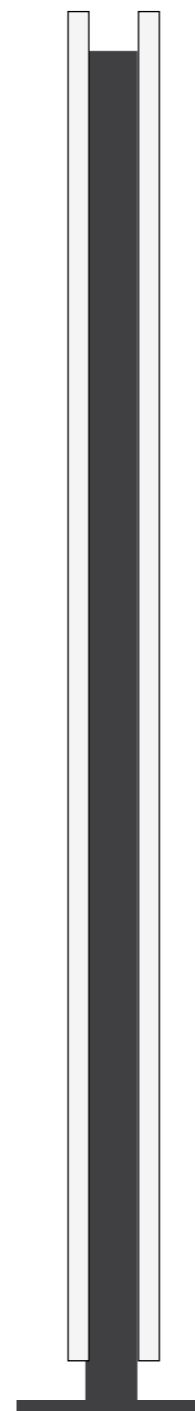

konstrukcja ze stali  
nierdzewnej

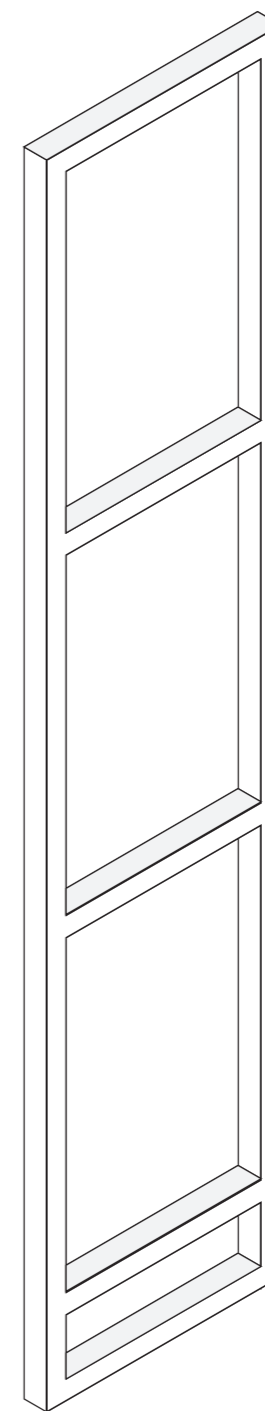

pleksi mleczka

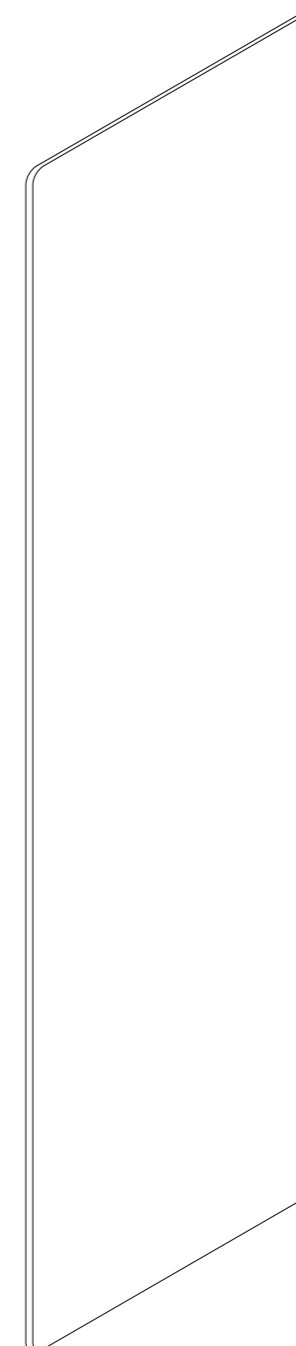

dibond

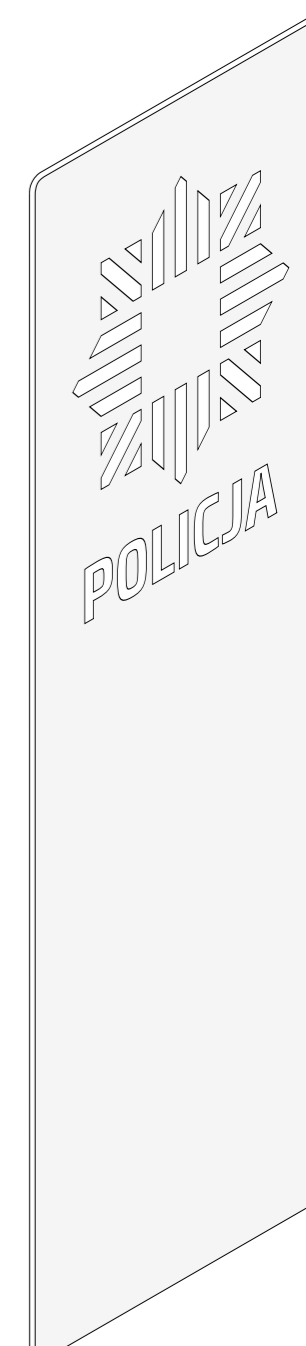

## Konstrukcja tablic informacyjnych i kierunkowych

### Blacha aluminiowa

Część tablic systemu jest wykonana z blachy aluminiowej (rys. 1). Jest to typowy materiał wykorzystywany do oznakowania. Blachę aluminiową cechuje lekkość, odpowiednia sztywność i wysoka odporność na korozję.

### Wymogi techniczne:

Tarcza znaku musi być gładka i pozbawiona nierówności. Część tylna znaku musi być zabezpieczona antykorozyjnie i pomalowana proszkowo. Część przednia znaku musi być zabezpieczona antykorozyjnie i pomalowana proszkowo na kolor RAL 5003. Treść znaku jest wyklejana folią, lub wydrukowana techniką UV. Tarcza znaku powinna być dodatkowo usztywniona profilem stalowym, przymocowanym do jej tylnej strony. Narożniki znaków muszą być lekko zaokrąglone. Krawędzie znaku muszą być podwójnie zaginane.

rys. 1

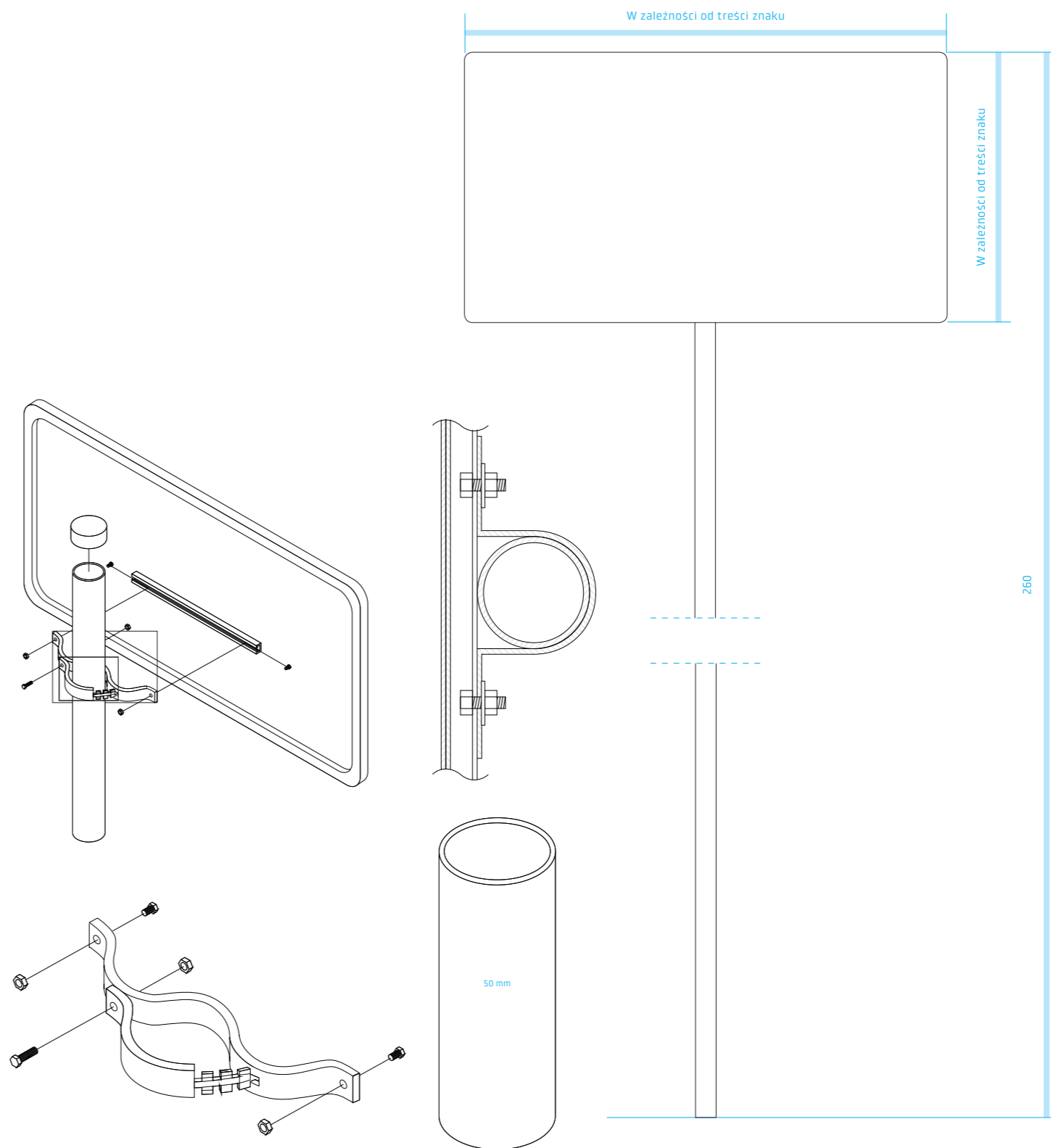
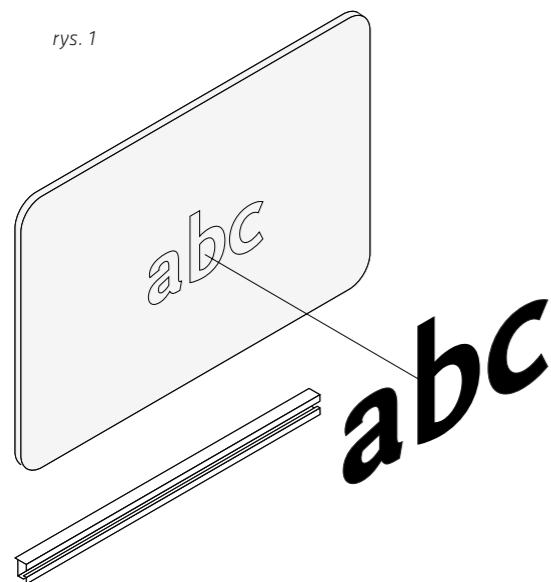



# **Suplement – wizualizacje identyfikacji w oparciu o zdjęcia wzorcowej komendy**

Materiały: renderzy Pracowni Architektonicznej RWSL

## Wizualizacja budynku komendy



## Wizualizacja recepcji komendy



Księga identyfikacji komend  
i komisariatów policji

Czerwiec 2013

© Ministerstwo Spraw Wewnętrznych  
ul. Stefana Batorego 5  
02-591 Warszawa  
tel.: 0 (22) 621 20 20  
fax: 0 (22) 601 39 88  
e-mail: kancelaria.glowna@msw.gov.pl  
www.msw.gov.pl

Osoby odpowiedzialne za wdrożenie i nadzór systemu:

...  
...

Opracowanie:  
IDEE – Agata Korzeńska Paweł Krzywda  
tel. +48 602 77 34 91  
e-mail: pk@idee.pl  
www.idee.pl

